

Projetor interativo Dell™ S510

Guia do utilizador



Notas, Chamadas de atenção e Avisos



NOTA: Uma NOTA assinala informação que o ajuda a tirar o máximo partido do seu projector.



ATENÇÃO: Uma chamada de ATENÇÃO indica danos potenciais ao hardware ou perda de dados se as instruções não forem respeitadas.



AVISO: Um AVISO assinala a possibilidade de ocorrência de danos materiais, de ferimentos físicos ou o risco de morte.

As informações constantes deste documento estão sujeitas a alterações sem aviso prévio.

© 2014 Dell Inc. Reservados todos os direitos.

É expressamente proibida a reprodução destes materiais seja de que forma for sem autorização escrita da Dell Inc.

Marcas registadas utilizadas neste texto: Dell e o logótipo DELL são marcas comerciais da Dell Inc.; DLP e o logótipo DLP são marcas comerciais da TEXAS INSTRUMENTS INCORPORATED; Microsoft e Windows são marcas comerciais ou marcas comerciais registadas da Microsoft Corporation nos Estados Unidos e/ou noutros países.

Outros nomes ou marcas registadas podem ser utilizados neste documento como referência às entidades titulares dos respectivos nomes e marcas ou dos seus produtos. A Dell Inc. nega qualquer interesse nos nomes ou nas marcas registadas que não sejam propriedade sua.

Modelo: Projector interativo Dell S510

Dezembro de 2014 Rev. A00

Índice

1	O seu Projector Dell	5
	Acerca da Caneta Interactiva	7
2	Ligar o Projector	9
	Ligação ao Computador	11
	Ligação a um leitor de DVD	19
	Ligar a uma Rede Local	23
3	Utilização do Projector	25
	Ligar o Projector	25
	Desligar o Projector	25
	Ajustar a Focagem do Projector	26
	Limpar o espelho do projector	26
	Ajustamento do Tamanho da Imagem Projectada	27
	Utilizar o Controlo Remoto	29
	Instalação das Pilhas do Controlo Remoto	32
	Substituir as pontas da caneta interativa	33
	Substituir as pilhas da caneta interativa	34
	Distância de Funcionamento Com o Controlo Remoto	35
	Utilização da Informação Apresentada no Ecrã (OSD)	36
	Apresentação da função multimédia	55
	Como definir o tipo de ficheiro multimédia com USB	57
	Como definir o tipo de ficheiro multimédia com a memória interna	59
	Visualizador do Office para USB e Memória Interna	61
	Configurar a função multimédia para USB e Memória Interna	62
	Utilizar o Intel® Wireless Display (WiDi)	63
	Instalação de Monitor sem fios ou Exibição LAN	71
	Definições para o sistema operativo Windows	72
	Definições para o sistema operativo Mac	84

Instalação da projecção de áudio	89
Instalação de USB Display (DoUSB).	101
Instalação da interatividade da caneta de infravermelhos	104
Gerir o Projector a Partir da Gestão Web	109
Fazer Token da Aplicação	132
4 Resolução de Problemas do Projector.	133
Sinais de Orientação	138
Substituição da lâmpada	139
5 Especificações	141
6 Como contactar a Dell.	147
Contactar a Crestron	148
7 Apêndice: Glossário	149

1

O seu Projector Dell

O seu projector vem acompanhado de todos os itens mostrados em baixo. Certifique-se de que tem todos os itens e contacte a Dell caso algum deles esteja em falta.

Conteúdo da Embalagem

Cabo de alimentação

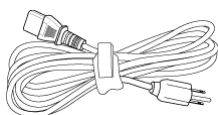

Cabo VGA (VGA para VGA)

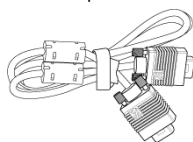

Controlo remoto



Pilhas AAA (6)



CD com guia do utilizador e documentação

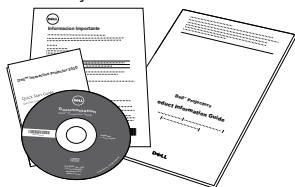

Cabo Mini USB (USB-A para Mini USB-B)

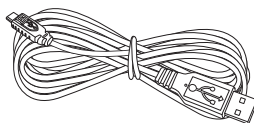

Caneta de infravermelhos (2 unid.)/Tampa da caneta (4 unid.)

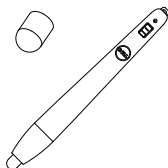

Correia para pulso (2 unid.)



Sobre o Projector

Vista Superior

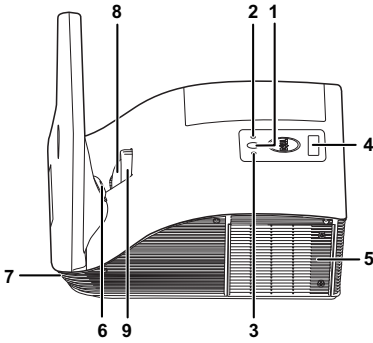

Vista Inferior

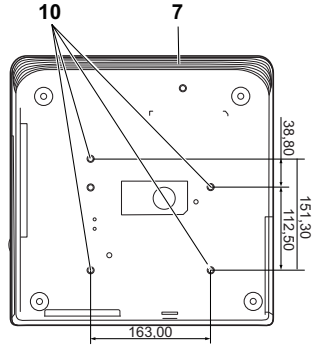

1	Botão de energia
2	LED de temperatura
3	LED da lâmpada
4	Receptor IV (Infravermelhos)
5	Tampa da lâmpada
6	Câmara
7	Altifalante de 10 W
8	Lente
9	Anel de focagem
10	Orifícios de fixação para montagem na parede: Orifício de parafuso M4 x 8 mm profundidade. Binário de aperto recomendado <10 kgf-cm

Acerca da Caneta Interactiva

Pode navegar, seleccionar e interagir com os programas do computador a partir do ecrã projetado utilizando as canetas interactivas, como se estivesse a utilizar um rato.

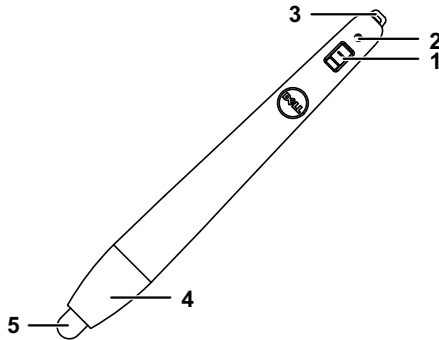

1	Botão de alimentação
2	Indicador de energia Ao ligar a caneta, o indicador de energia irá piscar durante alguns segundos e desligar-se em seguida. Verde: Funcionamento normal Vermelho: A bateria está fraca Apagado: A bateria está descarregada
3	Correia de transporte
4	Acesso ao compartimento das pilhas. Rode para abrir e substituir as pilhas.
5	Ponta da caneta

ATENÇÃO: Instruções de Segurança

- 1 Não utilize o projector na proximidade de electrodomésticos que gerem muito calor.
- 2 Não utilize o projector em áreas onde exista demasiado pó. O pó pode conduzir a falhas do sistema e o projector desligará automaticamente.
- 3 Certifique-se de que o projector está instalado numa área bem ventilada.
- 4 Não bloqueie os orifícios de ventilação e as aberturas no projector.
- 5 Certifique-se de que o projector é sujeito somente a temperaturas ambiente (5°C a 35°C).
- 6 Não toque na saída de ventilação quando o projector estiver ligado ou imediatamente após este ser desligado uma vez que esta pode atingir temperaturas altas.
- 7 Não olhe directamente para a lente enquanto o projector estiver ligado uma vez que poderá sofrer danos à visão.
- 8 Não coloque quaisquer objectos próximo ou à frente do projector, nem tape a lente, enquanto o projector estiver ligado uma vez que o calor pode ocasionar o derretimento ou incêndio do objecto.
- 9 Não utilize o projector sem fios na proximidade de aparelhos tipo "pacemaker".
- 10 Não utilize o projector sem fios na proximidade de equipamentos médicos.
- 11 Não utilize o projector sem fios na proximidade de unidades microondas.



NOTA:

- Não tente instalar o projector na parede por si próprio. Este deverá ser instalado por um técnico qualificado.
- Kit de Montagem na Parede Recomendado (P/N: 7XY53). Para mais informações consulte o sítio Web do Suporte Dell em **dell.com/support**.
- Para mais informações, consulte as *Informações de Segurança* incluídas juntamente com o projector.
- O projetor S510 apenas pode ser utilizado em ambientes interiores.

2

Ligar o Projector

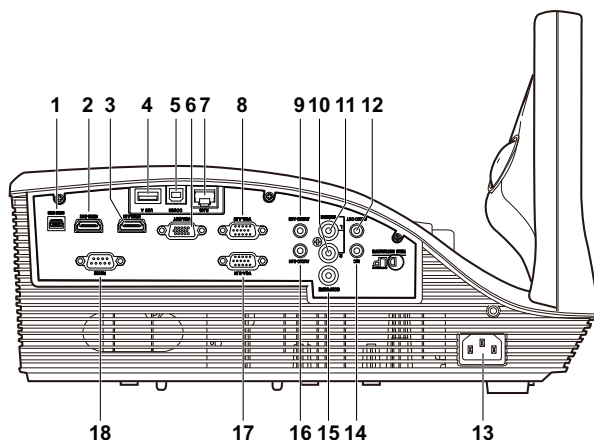

1	Conector Mini USB (Tipo B mini) para controlo remoto, caneta interativa e atualização de firmware	10	Conector de entrada de áudio do canal direito
2	Conector HDMI-B	11	Conector de entrada de áudio do canal esquerdo
3	Conector HDMI-A para suportar a função MHL	12	Conector de saída de áudio
4	Conector de visualização USB Tipo USB-A	13	Conector do cabo de alimentação
5	Conector de visualização USB Tipo USB-B (DoUSB)	14	Conector de Microfone
6	Conector de saída VGA (monitor loop-through)	15	Conector de vídeo composto
7	Conector RJ-45	16	Conector de entrada de áudio-B
8	Conector de entrada VGA-A (D-sub)	17	Conector de entrada VGA-B (D-sub)
9	Conector de entrada de áudio-A	18	Conector RS232

 **ATENÇÃO:** Antes de iniciar qualquer dos procedimentos desta secção, siga as Instruções de Segurança conforme descrito em página 8.

Ligação ao Computador

Ligar um computador usando um cabo VGA

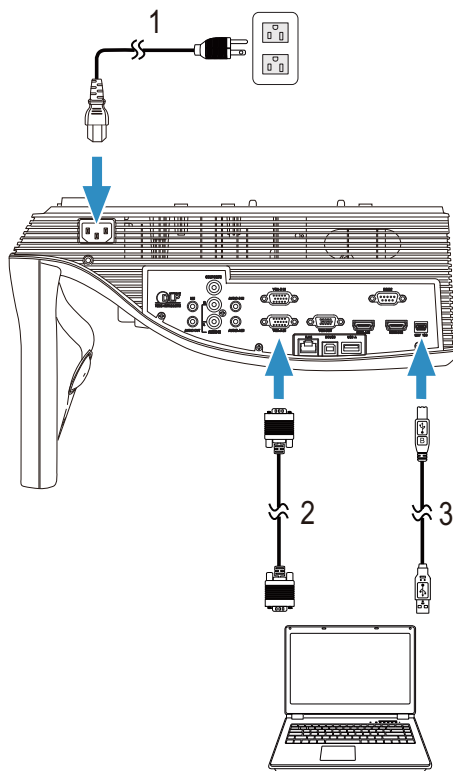

- 1 Cabo de alimentação
- 2 Cabo VGA para VGA
- 3 Cabo USB-A para Mini USB-B



NOTA: O cabo Mini USB deve estar conectado se pretender utilizar as funcionalidades Página Acima e Página Abaixo no controlo remoto.

Circuito de ligação por vídeo de monitor usando cabos VGA

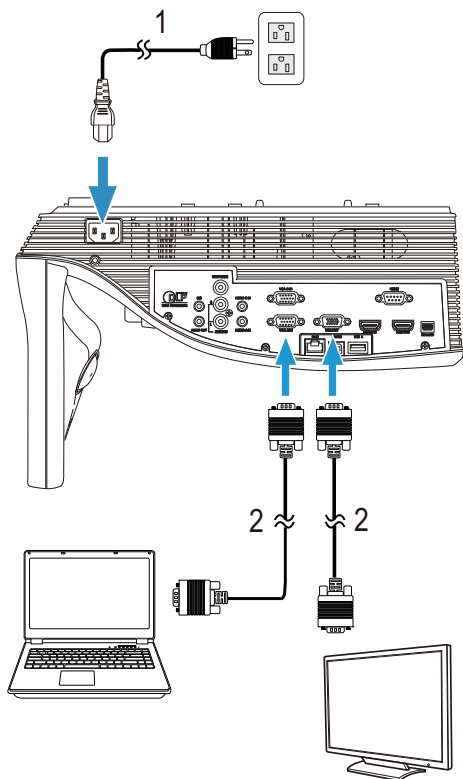

-
- | | |
|---|---------------------|
| 1 | Cabo de alimentação |
| 2 | Cabo VGA para VGA |
-



NOTA: Só é fornecido um cabo VGA juntamente com o projector. Pode ser comprado um cabo VGA adicional no sítio Web da Dell em www.dell.com.

Ligação a um computador com um cabo RS232

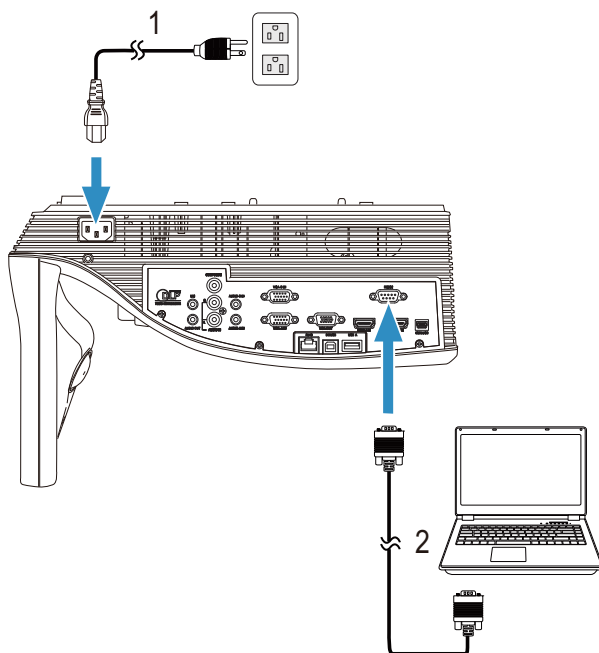

- 1 Cabo de alimentação
- 2 Cabo RS232 (D-sub de 9 pinos fêmea para fêmea com troca de pino 2-3)

NOTA: O cabo RS232 (D-sub de 9 pinos fêmea para fêmea com troca de pino 2-3) não é fornecido com o projector. Consulte um profissional para obter o cabo e o software do controlo remoto RS232.

Ligar um Computador Usando um Cabo USB

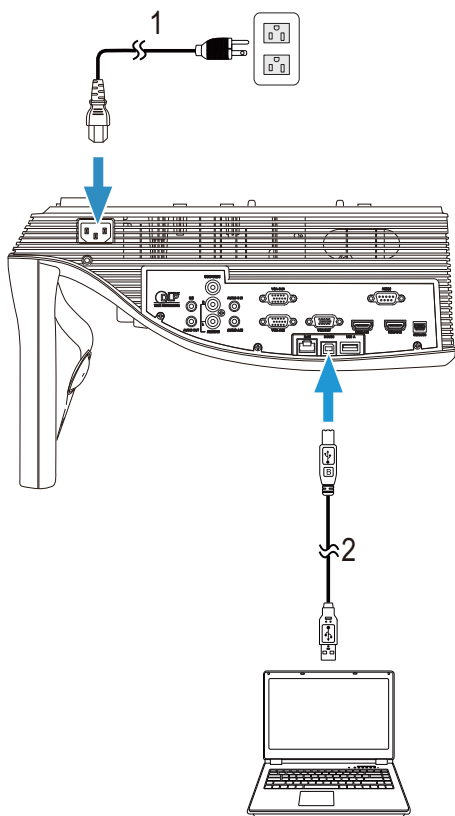

-
- | | |
|---|-----------------------|
| 1 | Cabo de alimentação |
| 2 | Cabo USB-A para USB-B |
-



NOTA: Plug and Play. Só é fornecido um cabo USB juntamente com o projector. Pode ser comprado um cabo USB adicional no sitio Web da Dell em **www.dell.com**.

Ligar um computador utilizando um cabo HDMI

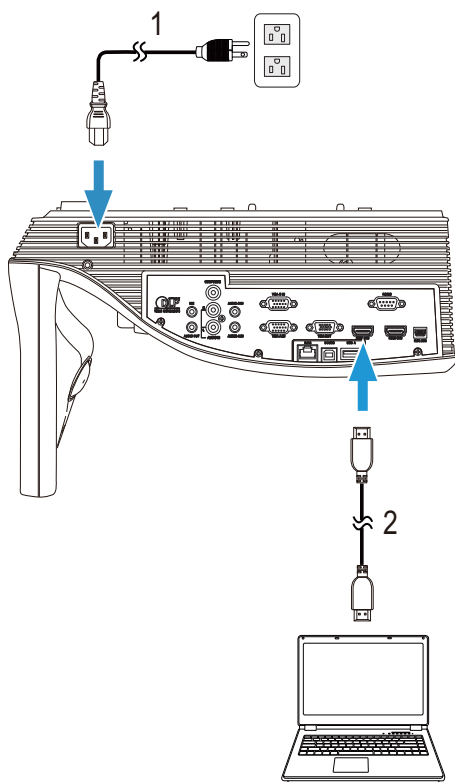

1 Cabo de alimentação

2 Cabo de HDMI

 **NOTA:** O cabo de HDMI não é fornecido juntamente com o projector. Pode adquirir o cabo HDMI no sítio Web da Dell em www.dell.com.

Ligar dispositivos móveis (Tablet) utilizando um cabo MHL

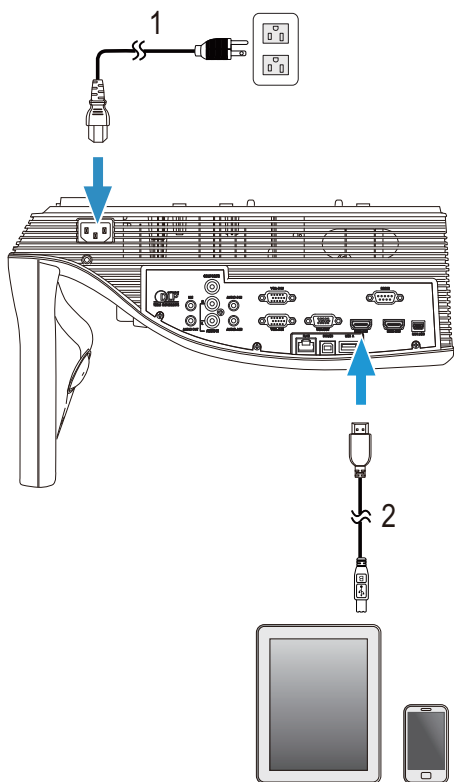

1 Cabo de alimentação

2 Cabo MHL



NOTA: O cabo MHL não é fornecido juntamente com o projetor.





NOTA:

- a O seu smartphone ou tablet deve suportar a função MHL.
- b Em alguns smartphones ou tablets é necessário ligar um adaptador MHL adicional ou um cabo adaptador. Contacte o seu revendedor.

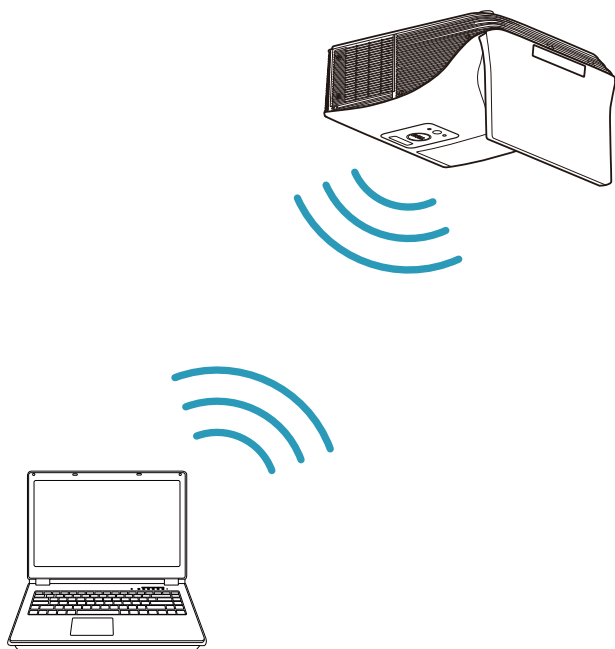
Ligar um computador utilizando a ligação sem fios ou o Intel® WiDi



 **NOTA:** O seu computador deverá estar equipado com uma placa de rede sem fios e devidamente configurado para deteção de outra ligação sem fios. Consulte a documentação do computador sobre como configurar ligações sem fios.

 **NOTA:** Para ligar um computador através de Intel® WiDi, o seu computador deverá ser compatível com Intel® WiDi.

Ligar a um smartphone ou tablet utilizando uma ligação sem fios

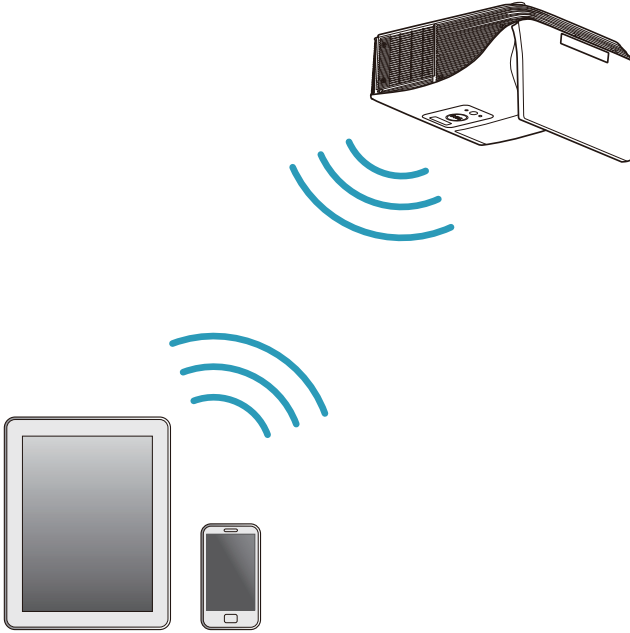

NOTA: O Dell S510 suporta as aplicações MobiShow e WiFi-Doc. Estas aplicações permitem transmitir conteúdos suportados a partir dos seus dispositivos Android ou iOS através de ligação sem fios. Após a instalação e execução da aplicação no seu dispositivo móvel, ative a ligação Wi-Fi no dispositivo e ligue à rede do projetor, Dell S510. Para mais informações, visite o website de Suporte da Dell em dell.com/support. Ficheiros suportados:

Mobi Show	Foto	jpeg / jpg
	MS Powerpoint	PtG2 (convertido a partir de ppt)*
WiFi-Doc	Foto	jpeg / jpg
	MS Powerpoint / Word / Excel / Text / PDF	ppt / pptx / doc / docx / xls / xlsx / txt / pdf

* Instale o PtG2 Converter no seu PC para conversão de ficheiros ppt para o formato PtG2. O PtG2 Converter pode ser transferido a partir de dell.com/support.

Ligação a um leitor de DVD

Ligar um leitor de DVD utilizando um cabo de vídeo e áudio E/D composto

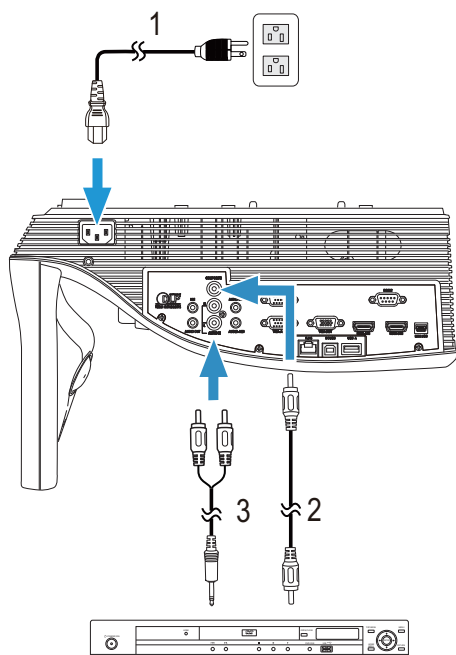

-
- 1 Cabo de alimentação
 - 2 Cabo de sinal de vídeo composto
 - 3 Cabo de áudio E/D
-

NOTA: O cabo de Vídeo Composto não é fornecido juntamente com o projetor. Pode comprar o cabo de Extensão Vídeo Composto (15,24 m/30,48 m) no sitio Web da Dell em www.dell.com.

NOTA: O cabo de áudio E/D não é fornecido juntamente com o projetor.

Ligação a um Leitor de DVD com um Cabo de Sinal Componente

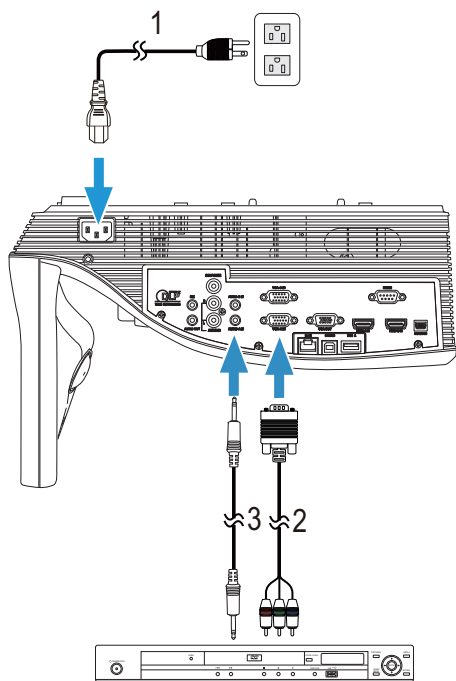

-
- 1 Cabo de alimentação
 - 2 Cabo de Vídeo VGA para Componente
 - 3 Cabo de áudio
-



NOTA: O cabo do vídeo componente para VGA e o cabo de áudio não são fornecidos com o projetor. Pode comprar o cabo de Extensão VGA para Vídeo Componente (15,24 m/30,48 m) no sítio Web da Dell em www.dell.com.

Ligação a um leitor de DVD usando um cabo HDMI

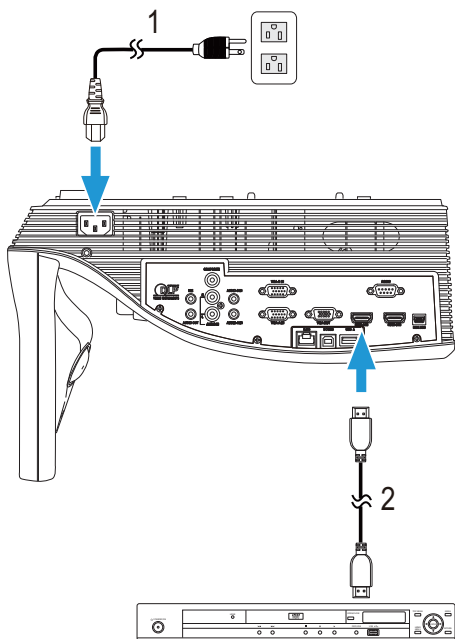

1 Cabo de alimentação

2 Cabo de HDMI

 **NOTA:** O cabo de HDMI não é fornecido juntamente com o projector. Pode adquirir o cabo HDMI no sítio Web da Dell em www.dell.com.

Ligar um altifalante externo utilizando o cabo de áudio

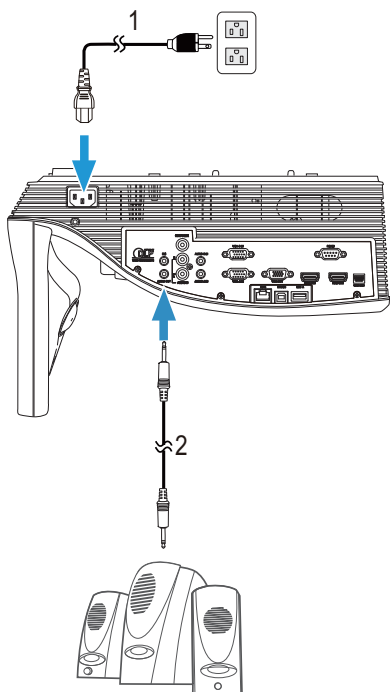

1 Cabo de alimentação

2 Cabo de áudio



NOTA: O cabo de áudio não é fornecido juntamente com o projetor.

Ligar a uma Rede Local

Para projectar uma imagem e controlar o projector conectado a uma rede usando um cabo RJ45.

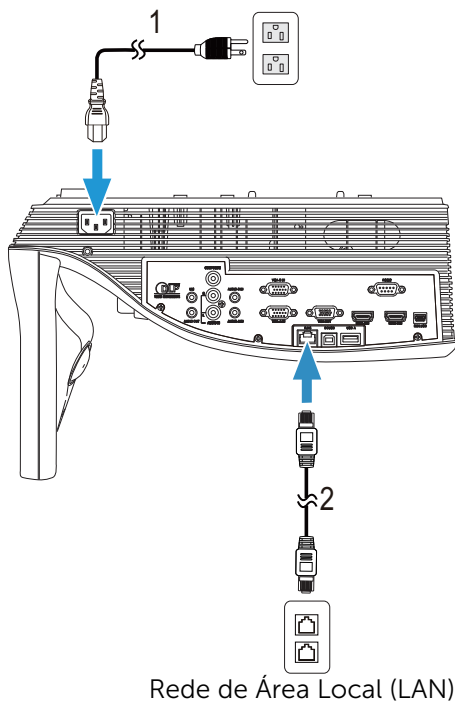

1 Cabo de alimentação

2 Cabo RJ45



NOTA: O cabo RJ45 não é fornecido juntamente com o projector. Pode adquirir o cabo RJ45 no sítio Web da Dell em www.dell.com.

Ligação Com Caixa de Controlo Comercial RS232

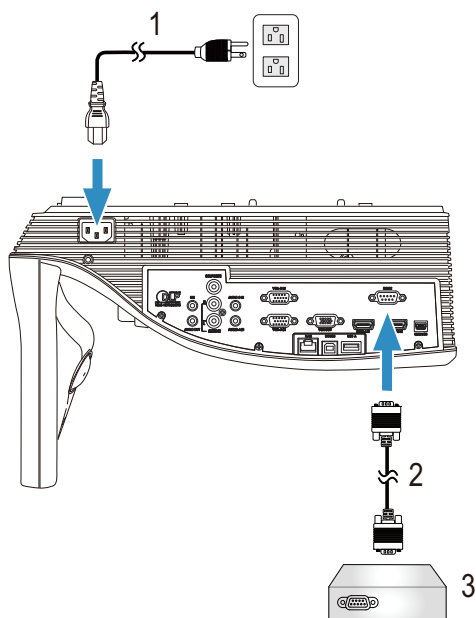

-
- 1 Cabo de alimentação
 - 2 Cabo RS232 (D-sub de 9 pinos fêmea para fêmea com troca de pino 2-3)
 - 3 Caixa de controlo Comercial RS232
-



NOTA: O cabo RS232 (D-sub de 9 pinos fêmea para fêmea com troca de pino 2-3) não é fornecido com o projector. Consulte um técnico profissional para obter o cabo.

3

Utilização do Projector

Ligar o Projector



NOTA: Ligue o projector antes de ligar a fonte (computador, leitor de DVD, etc.). O LED do botão **Alimentação** pisca em branco até ser premido.

- 1 Ligue o cabo de alimentação e os cabos de sinal apropriados ao projector. Para mais informações sobre a ligação do projector, consulte a secção "Ligar o Projector" na página 9.
- 2 Prima o botão **Alimentação** (consulte a secção "Utilizar o Controlo Remoto" na página 29 para localizar o botão **Alimentação**).
- 3 Ligue a fonte de sinal (computador, leitor de DVD, etc.).
- 4 Ligue a fonte de sinal ao projector usando o cabo adequado. Consulte a secção "Ligar o Projector" na página 9 para instruções sobre como ligar a fonte ao projector.
- 5 Por predefinição, a fonte de entrada do projector está definida para VGA-A. Altere a fonte de entrada do projector se for necessário.
- 6 Se tiver várias fontes de sinal ligadas ao projector, prima o botão **Source** no controlo remoto para seleccionar a fonte de sinal pretendida. Consulte a secção "Utilizar o Controlo Remoto" na página 29 para localizar o botão **Source**.

Desligar o Projector



ATENÇÃO: Desligue o projector após ter procedido ao encerramento correcto do mesmo, tal como explicado no seguinte procedimento.

- 1 Prima o botão **Alimentação**. Siga as instruções apresentadas no ecrã para desligar correctamente o projector.



NOTA: É apresentada a mensagem "**Prima o botão de alimentação para desligar o projector.**" no ecrã. A mensagem desaparece decorridos 5 segundos ou pode premir o botão **Menu** para sair.

- 2 Prima o botão **Alimentação** novamente. As ventoinhas de arrefecimento continuam a funcionar durante 120 segundos.
- 3 Para desligar o projector rapidamente, prima mantenha premido o botão de energia durante 1 segundo enquanto as ventoinhas de arrefecimento ainda estiverem em funcionamento.



NOTA: Antes de ligar o projector novamente, aguarde 60 segundos para permitir que a temperatura interna estabilize.

- 4 Desligue o cabo de alimentação da tomada eléctrica e desligue o projector.

Ajustar a Focagem do Projector

- 1 Rode o anel de focagem até a imagem ficar nítida. O projector foca a partir de distâncias compreendidas entre 0,517 e 0,759 m (1,7 e 2,49 pés).

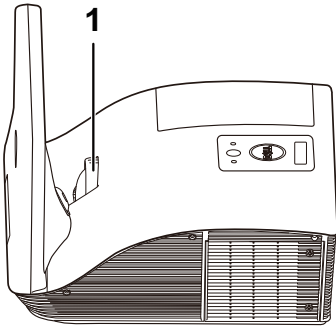

1	Anel de focagem
---	-----------------

Limpar o espelho do projector

- 1 Desligue o projector e o respectivo cabo de alimentação.
- 2 Deixe que o projector arrefeça durante pelo menos 30 minutos.
- 3 Use um dispositivo de ventilação para soprar o ar do espelho, ou limpe cuidadosamente com um pano de microfibras. Não esfregue a superfície do espelho. Pode riscar o espelho.



ATENÇÃO: Não utilize produtos de limpeza por pulverização ou solventes directamente sobre o projector.



AVISO: A limpeza de um projector montado na parede pode resultar em queda ou ferimentos. Pode remover o projector do suporte montagem de parede para limpar o espelho.

Ajustamento do Tamanho da Imagem Projectada

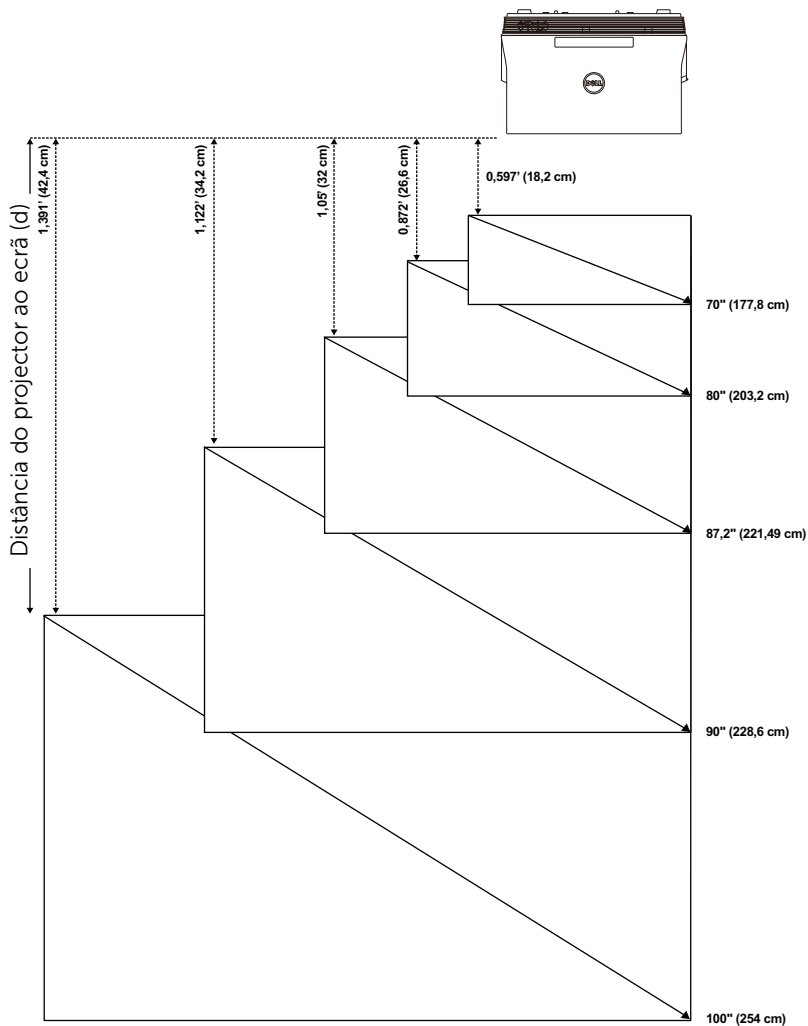

Distância de projecção (cm) [A]	Distância de projecção (cm) [B]	Tamanho de imagem			Base do projector à parte superior da imagem (cm) [D]	Base do projector base à parte inferior da imagem (cm) [E]
		Diagonal (polegadas/cm) [C]	Largura (cm)	Altura (cm) [H]		
51,7	18,2	70" / 177,8 cm	148	92	120	28
60,1	26,6	80" / 203,2 cm	172	107	139	32
65,5	32	87,2" / 221,4 cm	187	117	151	34
67,7	34,2	90" / 228,6 cm	193	121	156	35
75,9	42,4	100" / 254 cm	217	136	175	39

* Este gráfico serve apenas de referência ao utilizador.
 * Taxa de desvio: 125±5%





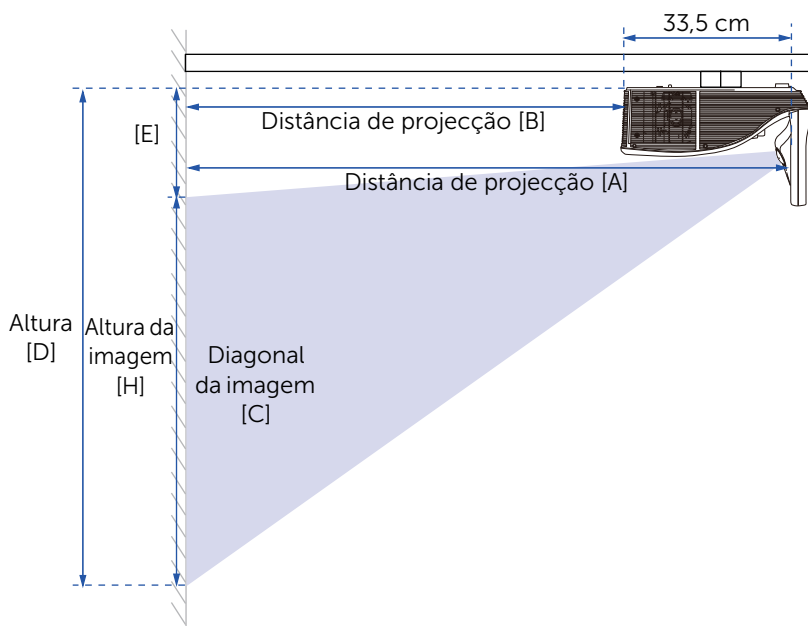



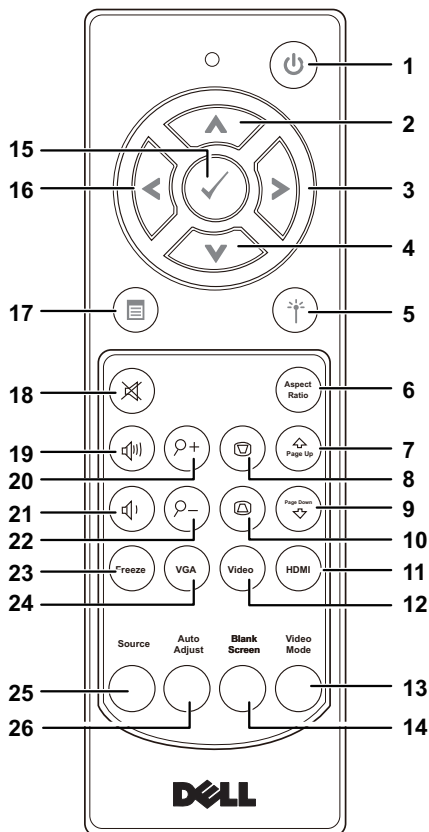







NOTA: A distância do espelho à parte posterior do projector: 33,5 cm













Utilizar o Controlo Remoto



- | | | |
|---|---|--|
| 1 | Alimentação  | Liga e desliga o projector. Para mais informações, consulte as secções "Ligar o Projector" na página 25 e "Desligar o Projector" na página 25. |
| 2 | Cima  | Prima para navegar pelos itens do menu OSD (Apresentados no Ecrã). |
| 3 | Direita  | Prima para navegar pelos itens do menu OSD (Apresentados no Ecrã). |
| 4 | Baixo  | Prima para navegar pelos itens do menu OSD (Apresentados no Ecrã). |

5	Laser 	Aponte o controlo remoto ao ecrã e mantenha premido o botão do laser para activar o laser.
 ATENÇÃO: Não olhe diretamente para o ponto de laser quando o mesmo estiver ativo. Evite direccionar o luz do laser para os olhos.		
6	Aspect Ratio 	Prima para alterar a relação de aspecto de uma imagem.
7	Página Acima 	Prima para ir para a página anterior.  NOTA: O cabo Mini USB deve estar conectado se quiser utilizar a funcionalidade Página Acima.
8	Botão de ajuste Keystone + 	Prima para ajustar a distorção da imagem provocada pela inclinação do projector (-15/+15 graus).
9	Página Abaixo 	Prima para ir para a página seguinte.  NOTA: O cabo Mini USB deve estar conectado se quiser utilizar a funcionalidade Página Abaixo.
10	Botão de ajuste Keystone - 	Prima para ajustar a distorção da imagem provocada pela inclinação do projector (-15/+15 graus).
11	HDMI 	Prima para escolher a fonte de entrada HDMI.
12	Video 	Prima para detectar a fonte de sinal de Vídeo Composto.
13	Modo de Vídeo	<p>O projector inclui configurações predefinidas que foram optimizadas para a apresentação de dados (gráficos de computador) ou vídeo (filmes, jogos, etc.). Prima o botão Video Mode para alternar entre Modo de Apresentação, Modo de Brilho, Modo de Vídeo, sRGB, ou modo PERSON.</p> <p>Prima o botão Video Mode uma vez para aceder ao modo de visualização actual. Prima novamente o botão Video Mode para alternar entre modos.</p>

14	Botão Ecrã Vazio	Prima para ocultar/apresentar a imagem.
15	Botão Enter 	Prima para confirmar a selecção.
16	Esquerda 	Prima para navegar pelos itens do menu OSD (Apresentados no Ecrã).
17	Botão Menu 	Prima para activar a apresentação de informação no ecrã (OSD).
18	Corte do som 	Prima para cortar ou repor o som ao nível do altifalante do projector.
19	Aumentar volume 	Prima para aumentar o volume.
20	Zoom + 	Prima para aumentar a imagem.
21	Diminuir volume 	Prima para reduzir o volume.
22	Zoom - 	Prima para diminuir a imagem.
23	Freeze 	Prima para pausar a imagem apresentada, e prima o botão "Freeze" novamente para desbloquear a imagem.
24	VGA 	Prima para escolher a origem VGA.
25	Fonte	Prima para alternar entre as fontes de entrada VGA-A, VGA-B, Vídeo Composto, HDMI-A, HDMI-B, Wireless Display, USB Display, Visualizador USB, Intel® WiDi e Memória Interna.
26	Ajuste automático	Prima para sincronizar o projector com a fonte de entrada do sinal. O botão Ajustamento Automático não funciona se houver informação no ecrã.

Instalação das Pilhas do Controlo Remoto



NOTA: Remova as pilhas do controlo remoto quando este não estiver em uso.

1 Prima a patilha para tirar a tampa do compartimento das pilhas.

1

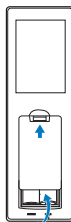

2 Verifique a indicação de polaridade (+/-) nas pilhas.

2

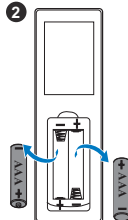

3 Insira as pilhas e alinhe a polaridade correctamente consoante as indicações no compartimento das pilhas.

3

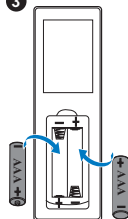

NOTA: Não misture tipos de pilhas diferentes nem utilize pilhas novas e pilhas novas em conjunto.

4 Volte a inserir a tampa do compartimento das pilhas.

4

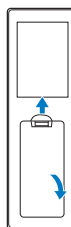

Substituir as pontas da caneta interativa



NOTA: Se a ponta da caneta interativa estiver danificada ou já não funcionar corretamente, deverá ser substituída.

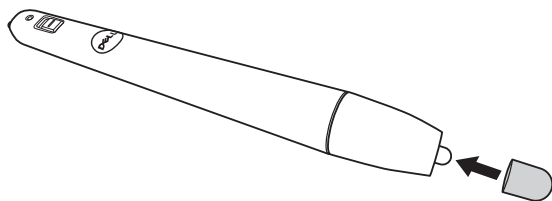
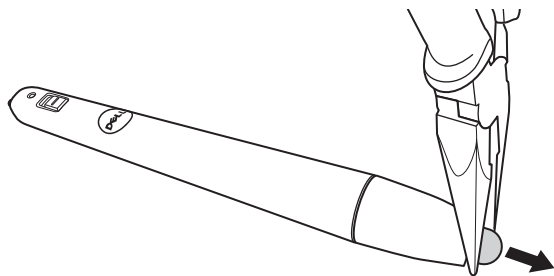

Substituir as pilhas da caneta interativa



NOTA: Se a bateria estiver fraca, o indicador LED começará a piscar em vermelho quando a caneta for ligada. Substitua as pilhas por duas novas pilhas AAA.

1 Pode aceder ao compartimento da bateria rodando a cabeça da caneta.

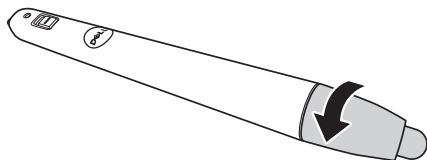

2 Verifique a indicação de polaridade (+/-) nas pilhas.

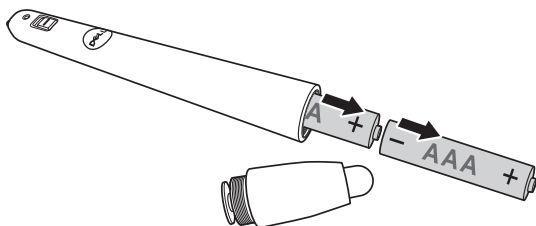

3 Insira as pilhas e alinhe corretamente a polaridade de acordo com as marcações na cabeça da caneta.

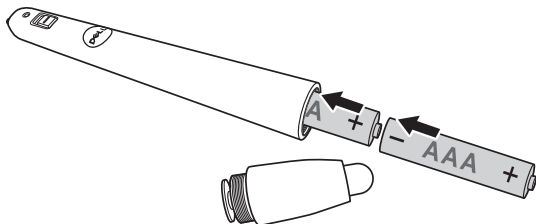

NOTA: Não misture tipos de pilhas diferentes nem utilize pilhas novas e pilhas usadas em conjunto.

4 Volte a colocar a cabeça da caneta, rode até que o compartimento das pilhas esteja fechado.

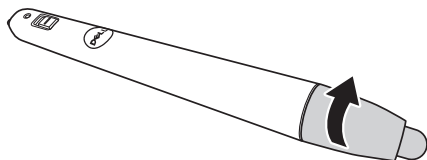





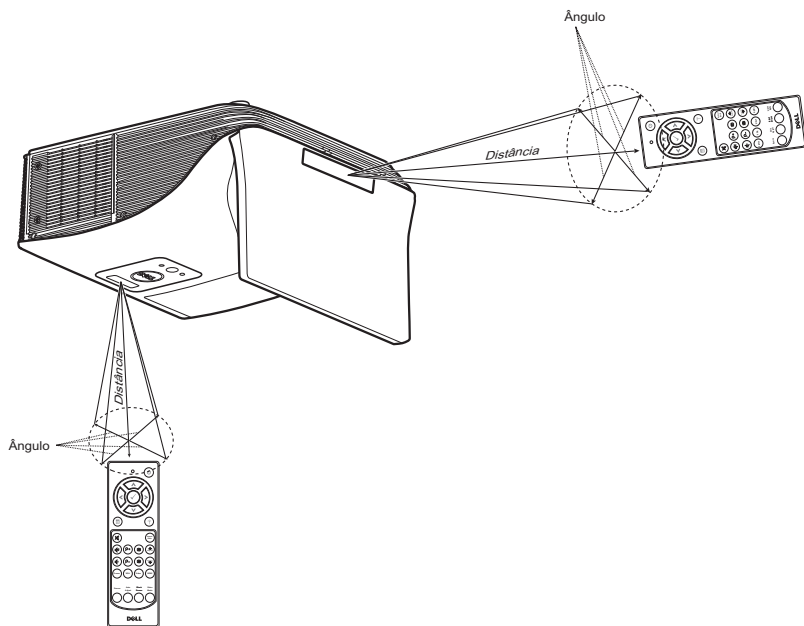



Distância de Funcionamento Com o Controlo Remoto

Distância de Funcionamento	
Ângulo	±40°
Distância	7 m



NOTA: A distância de funcionamento efectiva pode variar ligeiramente do apresentado. Quando as pilhas estiverem fracas o controlo remoto pode não operar o projector devidamente.

Utilização da Informação Apresentada no Ecrã (OSD)

- O projector apresenta um menu OSD em vários idiomas, podendo esta ser apresentada com ou sem uma fonte de entrada de sinal presente.
- Prima o botão Menu no controlo remoto para aceder ao Menu Principal.
- Para navegar pelos separadores no Menu Principal, prima o botão  ou  no controlo remoto.
- Para seleccionar um sub-menu, prima o botão  ou  no controlo remoto.
- Para seleccionar uma opção, prima o botão  ou  no controlo remoto. Quando um item é seleccionado, a cor desse item passa para azul escuro.
- Utilize o botão  ou  no controlo remoto para ajustar as definições.
- Para regressar ao Menu Principal, prima o botão  no controlo remoto.
- Para sair do menu OSD, prima o botão Menu directamente no controlo remoto.

SEL. ENT.

O menu Sel. Ent. permite-lhe seleccionar a fonte de entrada do seu projector.

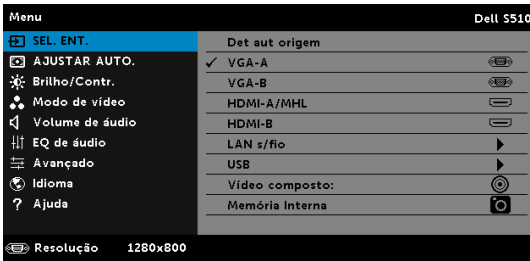

VGA-A—Prima  para detectar um sinal VGA-A.

VGA-B—Prima  para detectar um sinal VGA-B.

HDMI-A/MHL—Prima  para detetar um sinal HDMI-A/MHL.

HDMI-B—Prima  para detetar um sinal HDMI-B.

LAN S/FIO—Prima  para activar o menu Sel. Ent. LAN s/fio.



NOTA: A opção LAN s/fio pode ser utilizada depois de activar a opção "Sem fios e LAN".

USB—Prima  para activar o menu Sel. Ent. USB.



NOTA: A opção USB pode ser utilizada depois de activar a opção "Sem fios e LAN".

VÍDEO COMPOSTO—Prima  para detectar um sinal de Vídeo Composto.

MEMÓRIA INTERNA—Permite-lhe reproduzir ficheiros de imagem, vídeo, música ou ficheiros MS Word, Excel, Powerpoint e PDF a partir da memória interna do projector.

 **NOTA:**

MODO DE ARMAZENAMENTO—Pode também ligar um cabo USB, no modo de Memória Interna, para copiar, eliminar, mover ou executar outras ações a partir do seu computador para a memória interna do projetor.

Ao ligar o projector ao computador através do cabo USB, será apresentada a mensagem Ligação por USB permitindo-lhe seleccionar **DoUSB** ou **Modo de Armazenamento**.

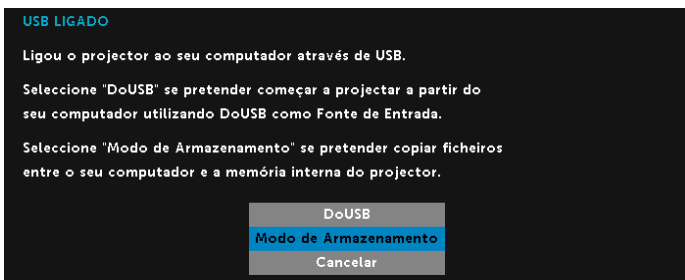

SEL. ENT. LAN S/FIO

O menu Sel. Ent. Sem fios/LAN permite-lhe activar o Intel® WIDI/Miracast o Monitor s. fios/LAN.

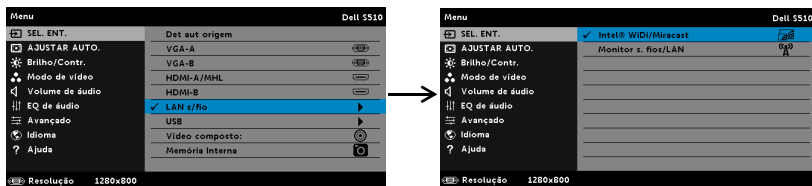

INTEL® WIDI/MIRACAST—Prima  para aceder ao ecrã do Guia de Intel® WIDI o Miracast do projector.

MONITOR S. FIOS/LAN—Prima  para aceder ao ecrã de Guia de Sem Fios o LAN do projector. Consulte o "Ecrã Guia de Sem Fios/LAN" na página 73.

SEL. ENT. USB

O menu Sel. Ent. USB permite-lhe activar o Monitor USB, e o Visualizador USB.

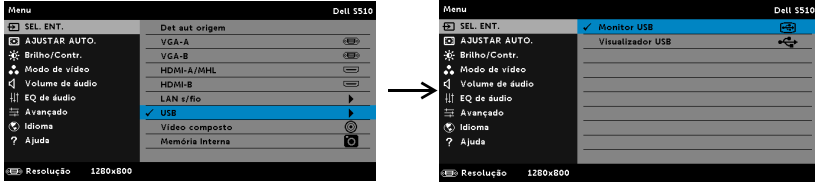

MONITOR USB—Permite-lhe apresentar o ecrã do computador/portátil através do projector utilizando o cabo USB.



NOTA: Se o DoUSB não estiver a exibir, consulte a "Resolução de Problemas do Projector" na página 133.

VISUALIZADOR USB—Permite-lhe reproduzir ficheiros de imagem, vídeo, música ou ficheiros MS Word, Excel, Powerpoint e PDF a partir de uma unidade flash USB.

AJUSTAR AUTO.

O AJUSTAR AUTO. ajusta as definições Horizontal, Vertical, Frequência e Rastreamento no modo PC.

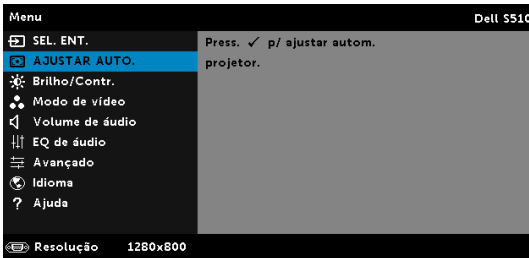

BRILHO/CONTR.

O menu Brilho/Contr. permite-lhe ajustar as definições de brilho/contraste do projector.

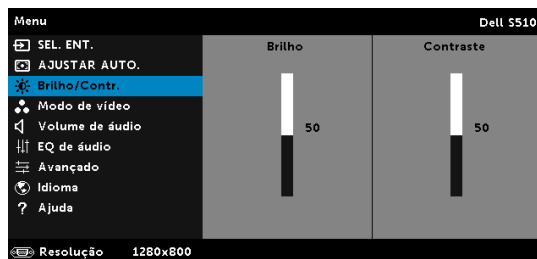

BRILHO—Utilize e para ajustar o brilho da imagem.

CONTRASTE—Utilize e para ajustar o contraste de visualização.



NOTA: Se ajustar as definições de **Brilho** e **Contraste** o projector muda automaticamente para o modo PERSON..

Modo de vídeo

O Modo de vídeo permite-lhe otimizar a imagem apresentada:

Apresentação, **Brilho**, **VÍDEO**, **sRGB** (proporciona uma representação mais precisa das cores), e **PERSON.** (configure as suas preferências).

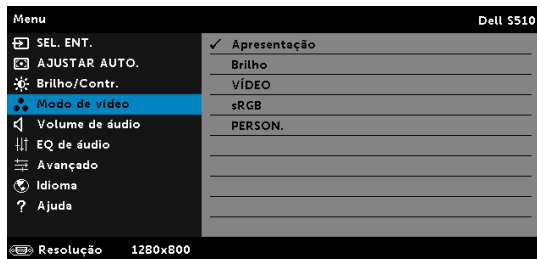

Vol. de áudio

O menu de Volume de áudio permite-lhe ajustar as definições do volume de **Áudio**, **Microfone** e **Principal** do projector.

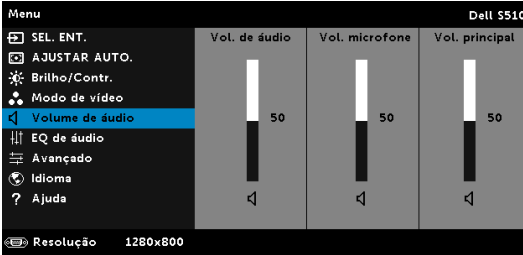

VOL. DE ÁUDIO—Prima para aumentar o volume de áudio e para diminuir o volume de áudio.

VOL. MICROFONE—Prima para aumentar o volume do microfone e para diminuir o volume de microfone.

Vol. principal—Prima para aumentar o volume de áudio e de microfone e para diminuir o volume de áudio e de microfone.

EQ DE ÁUDIO

O menu EQ de áudio permite-lhe ajustar o áudio para aumentar ou reduzir (atenuar) os níveis de diferentes frequências num sinal.

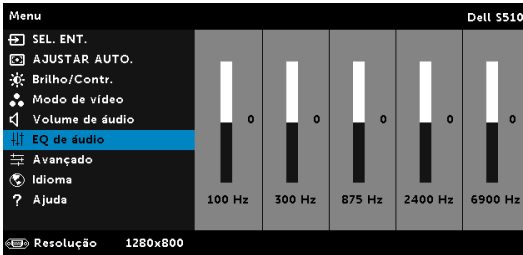

AVANÇADO

O menu Avançado permite-lhe alterar as definições de **Imagem, Ecrã, Projector, LAN, Sem fios, Menu, Energia** e **Informações**.

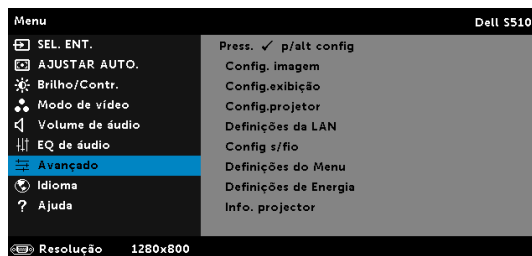

CONFIG. IMAGEM (NO MODO PC)—Selecione e prima para activar as configurações de imagem. O menu configurações de imagem faculta as seguintes opções:

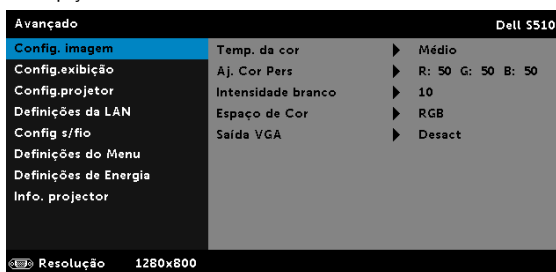

TEMP. DA COR—Permite-lhe ajustar a temperatura da cor. O ecrã parece mais frio a temperaturas de cor mais altas e mais quente a temperaturas de cor mais baixas. Quando estiver a activar os valores no menu **Ajuste da Cor**, o modo PERSON. fica activado. Os valores são guardados no modo PERSON..

AJ. COR PERS—Permite-lhe ajustar manualmente as cores vermelho, verde, e azul.

INTENSIDADE BRANCO—Prima e use e para apresentar a intensidade de brancos.

ESPAÇO DE COR—Permite-lhe seleccionar o espaço da cor. As opções disponíveis são: RGB, YCbCr, e YPbPr.

SAÍDA VGA—Selecione Activ ou Desact a função de saída VGA no estado de suspensão do projector. A predefinição é Desact.





NOTA: Se ajustar as definições de **Temp. da cor, Aj. Cor Pers** e **Intensidade branco** o projetor mudará automaticamente para o **modo personalizado**.

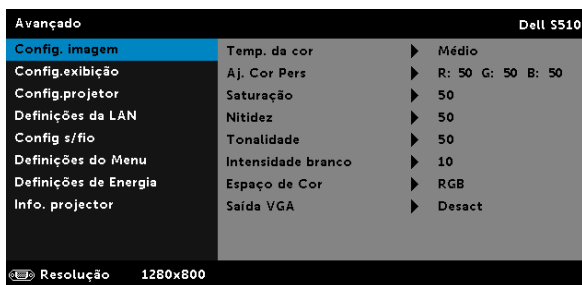

CONFIG. IMAGEM (NO MODO DE VÍDEO)—Selecione e prima  para activar as configurações de imagem. O menu configurações de imagem faculta as seguintes opções:





TEMP. DA COR—Permite-lhe ajustar a temperatura da cor. O ecrã parece mais frio a temperaturas de cor mais altas e mais quente a temperaturas de cor mais baixas. Quando estiver a activar os valores no menu **Ajuste da Cor**, o modo PERSON. fica activado. Os valores são guardados no modo PERSON..

AJ. COR PERS—Permite-lhe ajustar manualmente as cores vermelho, verde, e azul.

SATURACÃO—Permite ajustar a fonte do sinal de vídeo entre preto e do branco e cor saturada. Prima o botão  para aumentar a quantidade de cor na imagem e o botão  para reduzir a quantidade de cor na imagem.

NITIDEZ—Prima o botão  para aumentar a nitidez e prima o botão  para diminuir a nitidez.

TONALIDADE—Prima  para aumentar a quantidade de cor verde da imagem e  para diminuir a quantidade da cor verde da imagem.

INTENSIDADE BRANCO—Prima  e use  e  para apresentar a intensidade de brancos.

ESPAÇO DE COR—Permite-lhe seleccionar o espaço da cor. As opções disponíveis são: RGB, YCbCr, e YPbPr.

SAÍDA VGA—Selecione Activ ou Desact a função de saída VGA no estado de suspensão do projector. A predefinição é Desact.



NOTA:

- 1 Se ajustar as definições de **Temp. da cor**, **Aj. Cor Pers**, **Saturação**, **Nitidez**, **Tonalidade** e **Intensidade branco** o projector muda automaticamente para o Modo PERSON..
- 2 **Saturação**, **Nitidez** e **Tonalidade** apenas quando a fonte de entrada for Vídeo Composto.

CONFIG. IMAGEM (SEM FONTE DE ENTRADA)—Selecione e prima para activar as configurações de imagem. O menu configurações de imagem faculta as seguintes opções:



SAÍDA VGA—Selecione Activ ou Desact a função de saída VGA no estado de suspensão do projector. A predefinição é Desact.

CONFIG. EXIBIÇÃO (NO MODO PC)—Selecione e prima para activar as configurações de exibição. O menu configurações de exibição faculta as seguintes opções:

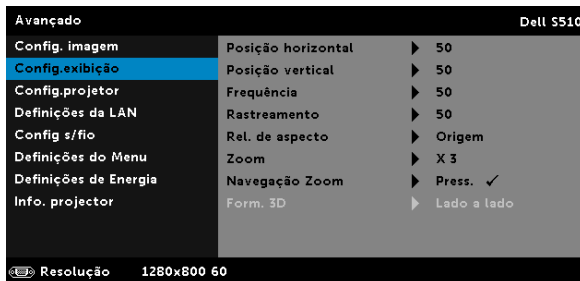

POSIÇÃO HORIZONTAL—Prima para mover a imagem para a direita e para mover a imagem para a esquerda.



POSIÇÃO VERTICAL—Prima para mover a imagem para cima e para mover a imagem para baixo.

FREQUÊNCIA—Permite-lhe alterar a frequência de relógio da apresentação dos dados de forma a corresponder à frequência da placa gráfica do seu computador. Se vir uma onda vertical trémula, utilize a opção Frequência para minimizar o aparecimento de tais barras. Este é apenas um ajuste grosseiro.



RASTREAMENTO—Esta opção sincroniza a fase do sinal com a placa gráfica. Se vir uma imagem instável ou trémula, utilize a opção Rastreamento para corrigir a situação. Esta é uma opção de ajuste fino.

REL. DE ASPECTO—Permite-lhe seleccionar uma relação de aspecto para ajustar a forma como a imagem é apresentada. As opções são: Origem, 16:10 e 4:3.

- Origem — Selecione Origem para manter a proporção da imagem do projetor de acordo com a fonte de entrada.
- 16:10 — a fonte de entrada ajusta para a largura do ecrã para projectar uma imagem 16:10.
- 4:3 — A fonte de entrada ajusta para o ecrã e projecta uma imagem 4:3.

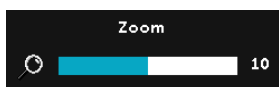



ZOOM—Prima  e  para fazer zoom e ver a imagem.

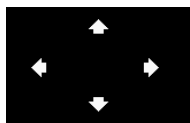

Ajuste a escala da imagem premindo  ou  e prima  para visualizar (apenas no controlo remoto).



NAVEGAÇÃO ZOOM—Prima  para activar o menu **Navegação Zoom**.

Use     para navegar pelo ecrã de projecção.

FORM. 3D—Permite-lhe seleccionar o formato 3D. As opções são: Lado a lado, Lado a lado total, Superior/Inferior, e Superior/Inferior completo.

INVERSÃO DE SINCRONIZAÇÃO 3D—Se visualizar uma imagem discreta ou sobreposta durante a utilização de óculos 3D DLP, pode ser necessário executar a função "Inverter" para obter a melhor correspondência na sequência de imagens esquerda/direita e obter a imagem correcta. (para óculos 3D DLP)

NOTA:

- 1 Quando quiser criar uma experiência 3D, precisará de mais alguns componentes, incluindo:
 - a Óculos 3D "Ativos" com DLP Link™.
 - b Conteúdos 3D. Consulte a "Nota 2".
 - c Leitor 3D.
- 2 Suporte HDMI 1.4a 3D e taxa de actualização conforme abaixo:
 - a 1280x720p@50 Hz Empacotamento de fotogramas
 - b 1280x720p@59,94/60 Hz Empacotamento de fotogramas
 - c 1920x1080p@23,98/24 Hz Empacotamento de fotogramas
 - d 1920x1080i@50 Hz Lado a lado metade
 - e 1920x1080i@59,94/60 Hz Lado a lado metade



- f 1280x720p@50 Hz Superior e inferior
- g 1280x720p@59,94/60 Hz Superior e inferior
- h 1920x1080p@23,98/24 Hz Superior e inferior

CONFIG. EXIBIÇÃO (NO MODO DE VÍDEO)—Selecione e prima  para activar as configurações de exibição. O menu configurações de exibição faculta as seguintes opções:





REL. DE ASPECTO—Permite-lhe seleccionar uma relação de aspecto para ajustar a forma como a imagem é apresentada. As opções são: Origem, 16:10 e 4:3.

- Origem — Selecione Origem para manter a proporção da imagem do projetor de acordo com a fonte de entrada.
- 16:10 — a fonte de entrada ajusta para a largura do ecrã para projectar uma imagem 16:10.
- 4:3 — A fonte de entrada ajusta para o ecrã e projecta uma imagem 4:3.

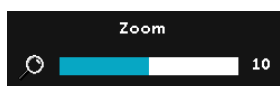



ZOOM—Prima  e  para fazer zoom e ver a imagem.

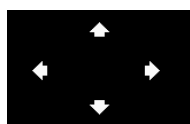

Ajuste a escala da imagem premindo  ou  e prima  para visualizar (apenas no controlo remoto).



NAVEGAÇÃO ZOOM—Prima  para activar o menu Navegação Zoom.

Use     para navegar pelo ecrã de projecção.

FORM. 3D—Permite-lhe seleccionar o formato 3D. As opções são: Lado a lado, Lado a lado total, Superior/Inferior, e Superior/Inferior completo.

INVERSÃO DE SINCRONIZAÇÃO 3D—Se visualizar uma imagem discreta ou sobreposta durante a utilização de óculos 3D DLP, pode ser necessário executar a função "Inverter" para obter a melhor correspondência na sequência de imagens esquerda/direita e obter a imagem correcta. (para óculos 3D DLP)

NOTA:

- 1 Quando quiser criar uma experiência 3D, precisará de mais alguns componentes, incluindo:
 - a Óculos 3D "Ativos" com DLP Link™.
 - b Conteúdos 3D. Consulte a "Nota 2".
 - c Leitor 3D.
- 2 Suporte HDMI 1.4a 3D e taxa de actualização conforme abaixo:
 - a 1280x720p@50 Hz Empacotamento de fotografias
 - b 1280x720p@59,94/60 Hz Empacotamento de fotografias
 - c 1920x1080p@23,98/24 Hz Empacotamento de fotografias
 - d 1920x1080i@50 Hz Lado a lado metade
 - e 1920x1080i@59,94/60 Hz Lado a lado metade
 - f 1280x720p@50 Hz Superior e inferior
 - g 1280x720p@59,94/60 Hz Superior e inferior
 - h 1920x1080p@23,98/24 Hz Superior e inferior

CONFIG.PROJETOR—Selecione e prima  para activar as definições do projector. O menu das configurações do projector faculta as seguintes opções:

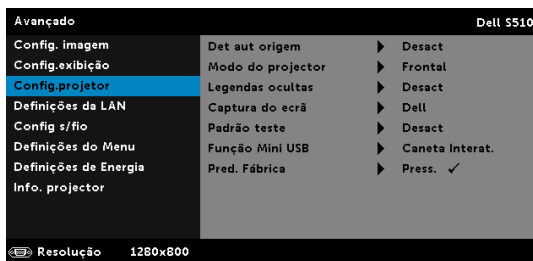

DET AUT ORIGEM—Selecione a opção Desact (predefinição) para bloquear o sinal de entrada actual. Se premir o botão Source (Fonte) quando o modo Det aut origem estiver definido para Desact, é possível seleccionar o sinal de entrada manualmente. Selecione a opção Activ para detectar automaticamente os sinais de entrada disponíveis. Se premir o botão Source quando o projector está ligado, este encontra o primeiro sinal de entrada disponível.

MODO DO PROJECTOR—Permite-lhe seleccionar o modo do projector, consoante a forma como o projector estiver montado.

- Projecção posterior-Montagem na parede — O projector inverte a imagem e vira-a ao contrário. É possível projectar por detrás de um ecrã translúcido com o projector montado na parede (para projecção normal).
- Projecção frontal-Montagem na parede — O projector vira a imagem ao contrário para uma projecção feita a partir da parede.

LEGENDAS OCULTAS—Selecione **Activ** para activar as legendas ocultas e active o menu de legendas ocultas. Selecione uma opção de legendas ocultas: CC1, CC2, CC3, e CC4.

 **NOTA:**

- 1 A opção de legendas ocultas está disponível apenas para NTSC.
- 2 As legendas ocultas apenas podem ser ativadas através da entrada Vídeo Composto.

CAPTURE DO ECRÃ—A predefinição é o logótipo da Dell como papel de parede. Também pode seleccionar a opção Captura de Ecrã para capturar a imagem apresentada no ecrã. É apresentada a seguinte mensagem no ecrã.

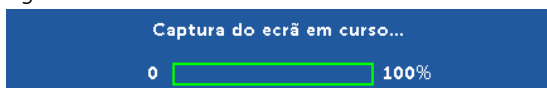

 **NOTA:** Para capturar uma imagem completa, certifique-se de que a fonte de entrada do sinal ligada ao projector tem uma resolução de 1280 x 800.

PADRÃO TESTE—O Padrão teste é usado para testar a focagem e a resolução.

Pode activar ou desactivar a opção **Padrão teste** seleccionando **Desact, 1** ou **2**.

Padrão teste 1:

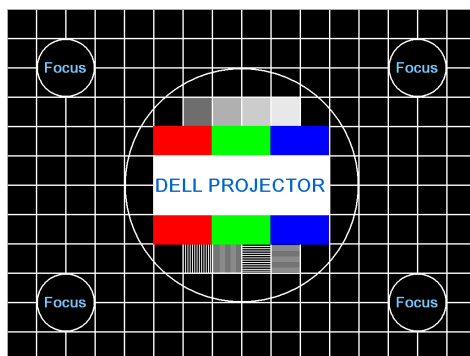

Padrão teste 2:

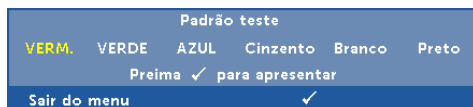

FUNÇÃO MINI USB—Permite-lhe seleccionar **Caneta Interat.** ou **Ctrl Pg Remoto**.

PRED. FÁBRICA—Selecione Confirmar e prima para repor todas as predefinições. É apresentada a seguinte mensagem de aviso:

A repor predefinições de fábrica

Os itens repostos incluem as definições relativas aos sinais provenientes do computador e aos sinais de vídeo.

DEFINIÇÕES DA LAN—Selecione e prima para activar as definições de LAN. O menu de definições de LAN faculta as seguintes opções:

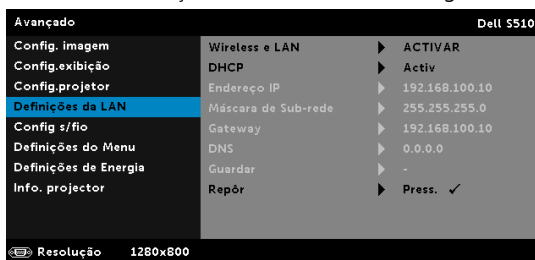

WIRELESS E LAN—Selecione **ACTIVAR** para activar a função Wireless e LAN. Selecione **Desactivar** para desativar a função Sem fios e LAN.

DHCP—Se houver um servidor DHCP na rede à qual o projector está ligado, o endereço IP será adquirido automaticamente quando seleccionar DHCP para Activado. Se a opção DHCP estiver Desactivado, defina manualmente o Endereço IP, Máscara de Sub-rede, e Gateway. Use e para seleccionar o número do Endereço IP, Máscara de Sub-rede, e Gateway. Prima Enter para confirmar cada número e depois use os botões e para definir o item seguinte.

ENDEREÇO IP—Atribui o endereço IP automática ou manualmente ao projector ligado à rede.

MÁSCARA DE SUB-REDE—Configurar a Máscara de Sub-rede da ligação de rede.

GATEWAY—Verifique o endereço do Gateway com o seu administrador de rede/sistema se o configurar manualmente.

DNS—Verifique o endereço IP do Servidor DNS com o seu administrador de rede/sistema se o configurar manualmente.

GUARDAR—Prima para guardar as alterações efectuadas nas definições de configuração de rede.

 **NOTA:**

- 1 Use e para seleccionar Endereço IP, Máscara de sub-rede, Gateway, DNS, e Guardar.
- 2 Prima o botão para aceder ao Endereço IP, Máscara de sub-rede, Gateway ou DNS para definir o valor. (A opção seleccionada está realçada a azul)
 - a Use os botões e para seleccionar a opção.
 - b Use os botões e para definir o valor.
 - c Uma vez concluída a configuração, prima o botão para sair.
- 3 Depois de configurar o **Endereço IP, Máscara de sub-rede, Gateway, e DNS**, seleccione **Guardar** e prima para guardar as definições.
- 4 Se seleccionar **Guardar** sem premir o botão **Enter**, o sistema manterá as definições originais.

REPÔR—Selecione para restaurar a configuração de rede.

CONFIG S/FIO—Selecione e prima para activar as configurações Sem Fios. O menu configurações sem fios faculta as seguintes opções:

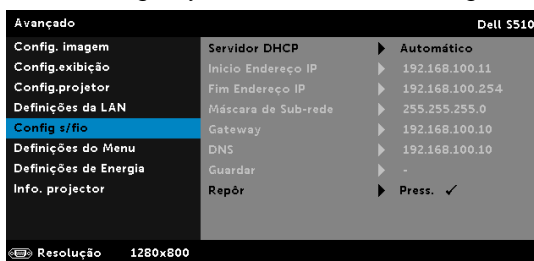

SERVIDOR DHCP—Permite-lhe activar o servidor DHCP da rede sem fios.

INICIO ENDEREÇO IP—Atribui, automática ou manualmente, o Início Endereço IP do servidor DHCP para o projector conectado à rede sem fios.

FIM ENDEREÇO IP—Atribui, automática ou manualmente, o Fim Endereço IP do servidor DHCP para o projector conectado à rede sem fios.









MÁSCARA DE SUB-REDE—Configurar a Máscara de Sub-rede da ligação sem fios.

GATEWAY—Verifique o endereço do Gateway com o seu administrador de rede/sistema se o configurar manualmente.

DNS—Verifique o endereço IP do Servidor DNS com o seu administrador de rede/sistema se o configurar manualmente.

GUARDAR—Prima  para guardar as alterações efectuadas nas configurações sem fios.

 **NOTA:**

- 1 Use  e  para seleccionar Endereço IP, Máscara de sub-rede, Gateway, DNS, e Guardar.
- 2 Prima o botão  para aceder ao Endereço IP, Máscara de sub-rede, Gateway ou DNS para definir o valor. (A opção seleccionada está realçada a azul)
 - a Use os botões  e  para seleccionar a opção.
 - b Use os botões  e  para definir o valor.
 - c Uma vez concluída a configuração, prima o botão  para sair.
- 3 Depois de configurar o **Endereço IP, Máscara de sub-rede, Gateway, e DNS**, seleccione **Guardar** e prima  para guardar as definições.
- 4 Se seleccionar **Guardar** sem premir o botão **Enter**, o sistema manterá as definições originais.

REPÔR—Prima  para restaurar a configuração da ligação sem fios.

DEFINIÇÕES DO MENU—Selecione e prima  para activar as definições do menu. As definições de menu consistem das seguintes opções:

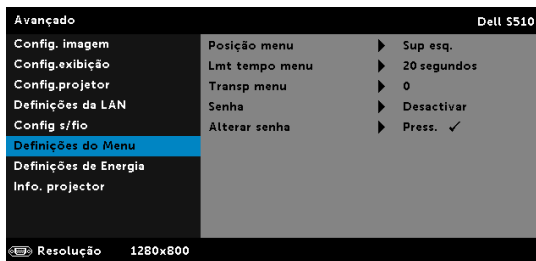

POSIÇÃO MENU—Permite-lhe alterar a posição do menu OSD no ecrã.

LMT TEMPO MENU—Esta opção permite-lhe definir o tempo para a desactivação do OSD . Por defeito, o menu desaparece após 20 segundos de inactividade.

TRANSP MENU—Selecione para mudar o nível de transparência do fundo do menu.

SENHA—Ao activar a utilização de uma senha de protecção, será apresentado um ecrã que lhe pede para introduzir uma senha sempre que ligar a ficha à tomada eléctrica e ligar o projector. Por predefinição, esta função encontra-se desactivada. É possível activar esta funcionalidade seleccionando **ACTIVAR**. Se a senha tiver sido definida anteriormente, digite a senha primeiro e seleccione a função.

A função de protecção mediante introdução de uma senha será activada da próxima vez que ligar o projector. Se activar esta função, ser-lhe-á pedido para introduzir a palavra-passe do projector após ligar o projector:

1 Primeiro pedido para introdução da senha:

a Aceda a **Definições do Menu**, prima  e seleccione, de seguida, **Senha** para activar as definições da senha.

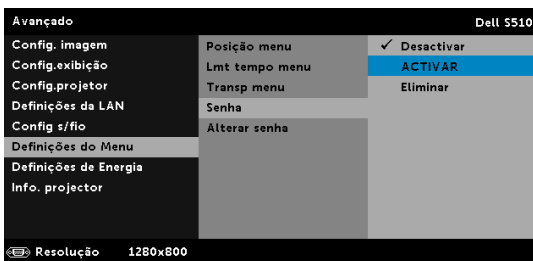

b A activação da função Senha abre uma janela. Digite um número de 4 dígitos e prima .

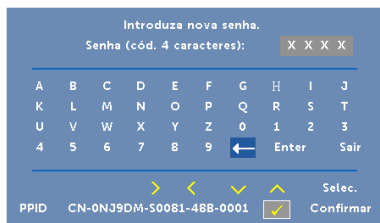

c Para confirmar, introduza novamente a senha.

d Se a confirmação da senha for feita com êxito, pode aceder às funções e utilitários do projector.

2 Caso tenha introduzido uma senha incorrecta, terá mais duas tentativas. Após três tentativas inválidas, o projector desliga-se automaticamente.



NOTA: Se se esquecer da sua senha, contacte a DELL ou um técnico qualificado.

3 Para desactivar a função de senha, seleccione **Desactivar** para desactivar a função.

4 Para eliminar a senha, seleccione a opção **Eliminar**.

ALTERAR SENHA—Digite a senha original. Depois, digite uma nova senha e confirme-a novamente.

Introduza a senha original.

Senha (cód. 4 caracteres): X X X X

Á	B	C	D	E	F	G	H	I	J
K	L	M	N	O	P	Q	R	S	T
U	V	W	X	Y	Z	0	1	2	3
4	5	6	7	8	9	←	Enter	Sair	

PPID CN-0NJ9DM-S00B1-48B-0001

Selec. Confirmar

Introduza nova senha.

Senha (cód. 4 caracteres): X X X X

Á	B	C	D	E	F	G	H	I	J
K	L	M	N	O	P	Q	R	S	T
U	V	W	X	Y	Z	0	1	2	3
4	5	6	7	8	9	←	Enter	Sair	

PPID CN-0NJ9DM-S00B1-48B-0001

Selec. Confirmar

Introduza nova senha outra vez.

Senha (cód. 4 caracteres): X X X X

Á	B	C	D	E	F	G	H	I	J
K	L	M	N	O	P	Q	R	S	T
U	V	W	X	Y	Z	0	1	2	3
4	5	6	7	8	9	←	Enter	Sair	

PPID CN-0NJ9DM-S00B1-48B-0001

Selec. Confirmar

DEFINIÇÕES DE ENERGIA—Selecione e prima  para activar as definições de alimentação. O menu definições de energia faculta as seguintes opções:

Avançado	Dell S510	
Config. imagem	Enc. rápido	▶ Desact
Config. exibição	Poup. Energia	▶ 20 min
Config. projetor	Durante a espera	▶ Sem fio desligad
Definições da LAN	Modo de Lâmpada	▶ Normal
Config s/fio	Rep Hr Lâmp	▶ Press. ✓
Definições do Menu		
Definições de Energia		
Info. projetor		
Resolução 1280x800		

ENC. RÁPIDO—Selecione Activ para desligar o projector com único premir do botão Alimentação . Esta função permite ao projector desligar rapidamente com uma velocidade das ventoinhas maior. Pode ocorrer um ruído acústico ligeiramente maior durante o desligar rápido.



NOTA: Antes de ligar o projector novamente, aguarde 60 segundos para permitir que a temperatura interna estabilize. O projector demorará mais tempo a ligar se tentar ligá-lo de seguida. A ventoinha de arrefecimento funcionará à velocidade máxima durante 30 segundos para estabilizar a temperatura interna.

POUP. ENERGIA—Por predefinição, o projector está definido para entrar no modo de poupança de energia após 20 minutos de inactividade. É apresentada uma mensagem de aviso no ecrã com uma contagem decrescente de 60 segundos antes de mudar para o modo de poupança de energia. Prima qualquer botão durante o período de contagem para parar o modo de poupança de energia.

Também pode definir um período diferente para entrar no modo de poupança de energia. O período de tempo é o tempo que pretende que o projector aguarde sem entrada de sinal.

Se não for detectado um sinal de entrada durante o período de espera, o projector desliga. Para ligar o projector prima o botão de alimentação.

DURANTE A ESPERA—Selecione Sem fios Ligado ou Desligado para ligar/desligar o modo Sem fios/LAN enquanto o projetor estiver em estado de espera (a predefinição é Sem fio desligado).

MODO DE LÂMPADA—Permite-lhe seleccionar o modo Normal, ECO, Dinâm. ou Diminuição extrema de brilho.

O modo Normal funciona no nível máximo. O modo ECO funciona a um nível mínimo, o que prolonga a vida útil da lâmpada e permite-lhe desfrutar de um funcionamento mais silencioso com uma redução da luminância ao nível do ecrã.

DINÂM.—Selecione e prima para activar a funcionalidade dinâmica.

DIMINUIÇÃO EXTREMA DE BRILHO—Selecione e prima para activar a funcionalidade de diminuição extrema de brilho.

REP HR LÂMP—Prima e selecione a opção Confirmar para repor as horas de utilização da lâmpada.

INFO. PROJECTOR—O menu Informações apresenta as definições atuais do projetor S510.

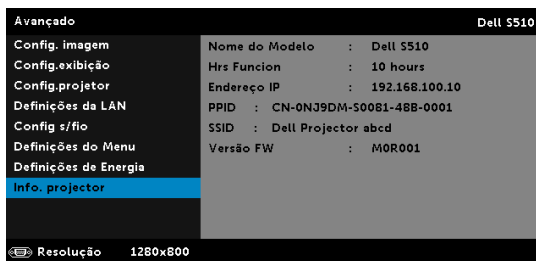

IDIOMA

Permite definir o idioma do OSD. Prima  para activar o menu Idioma.



AJUDA

Se tiver algum problema com o seu projetor, pode aceder ao menu ajuda para a resolução do problema.

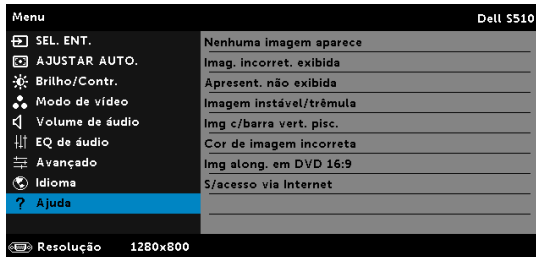

Apresentação da função multimédia

Formatos multimédia suportados:

Formato de fotos

Tipo de imagem (extensão)	Sub tipo	Tipo de codificação	Número máximo de píxeis
GIF			8000 x 8000
PNG			8000 x 8000
BMP			8000 x 8000
JPEG/JPG	Baseline	YUV420	8000 x 8000
		YUV422	
		YUV440	
		YUV444	
	Progressivo	YUV420	8000 x 8000
		YUV422	
		YUV440	
		YUV444	

Formato de vídeo

Formato de ficheiro	Resolução máx.	Taxa de bits máx. (bps)	Monitor máx.	Formato de áudio
Motion JPEG	1920 x 1080, 30fps	20 Mbps	1080p, 60 Hz	LPCM
AVI	1920 x 1080, 30fps	20 Mbps	1080p, 60 Hz	MPEG-1 Layer 3
MPEG-4	1920 x 1080, 30fps	20 Mbps	1080p, 60 Hz	
MOV	1920 x 1080, 30fps	20 Mbps	1080p, 60 Hz	
ASF	1920 x 1080, 30fps	20 Mbps	1080p, 60 Hz	
MKV	1920 x 1080, 30fps	20 Mbps	1080p, 60 Hz	
WMV	1920 x 1080, 30fps	20 Mbps	1080p, 60 Hz	WMA

Formato de música

Tipo de música (extensão)	Taxa de amostragem máx. (KHz)	Taxa de bits máx. (Kbps)
LPCM	48 KHz	320 Kbps
MPEG-1 Layer 3	48 KHz	320 Kbps
WMA	48 KHz	320 Kbps
WAV	48 KHz	320 Kbps
OGG	48 KHz	320 Kbps

Como definir o tipo de ficheiro multimédia com USB

 **NOTA:** Tem de ter uma unidade flash USB ligada ao projector se quiser usar a função multimédia.

Siga as etapas seguintes para reproduzir ficheiros de foto, de vídeo ou de música no projector:

- 1 Conecte o cabo de alimentação e ligue o projector premindo o botão de alimentação.

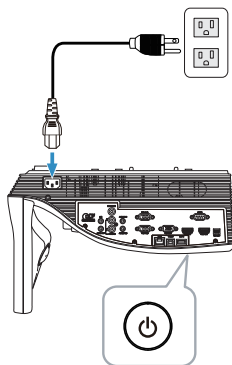

- 2 Ligue uma **unidade flash USB** ao projector.

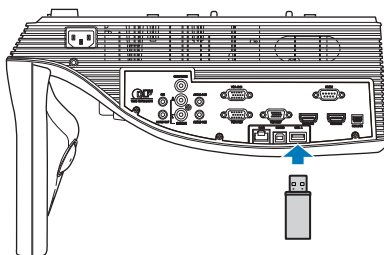

- 3 Prima o botão de **Menu** no controlo remoto.

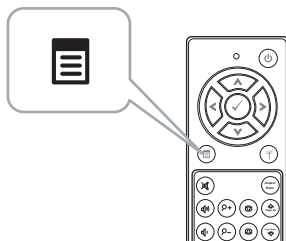

- 4 Aceda ao menu **Sel. Ent.**, seleccione **USB** e depois seleccione **Visualizador USB** no sub-menu.



A janela **Ecrã USB** mostrada em baixo é apresentada:



- 5 Seleccione os ficheiros multimédia: **Foto**, **Vídeo**, **Música** ou **Visualizador do Office** e prima  para iniciar a reprodução. Ou seleccione a opção **Configuração** para alterar as definições de multimédia. Consulte "Configuração da função multimédia" na página 62.

Como definir o tipo de ficheiro multimédia com a memória interna

Siga as etapas seguintes para reproduzir ficheiros de foto, de vídeo ou de música no projector:

- 1 Conecte o cabo de alimentação e ligue o projector premindo o botão de alimentação.

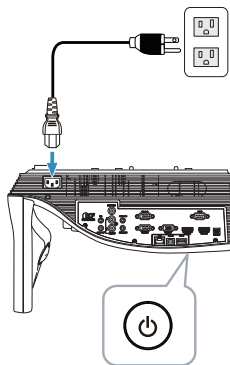

- 2 Prima o botão de **Menu** no controlo remoto.

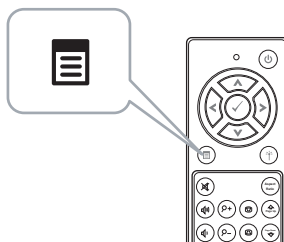

- 3 Aceda ao menu **Sel. Ent.**, seleccione a fonte de entrada **Memória Interna**.

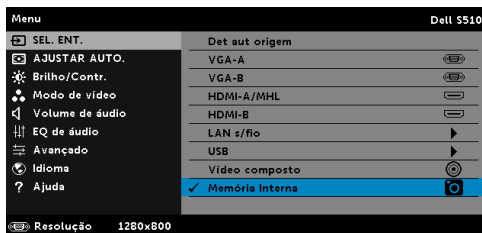

A janela **Ecrã Memória Interna** mostrada em baixo é apresentada:



- 4 Seleccione os ficheiros multimédia: **Foto**, **Vídeo**, **Música** ou **Visualizador do Office** e prima  para iniciar a reprodução. Ou seleccione a opção **Configuração** para alterar as definições de multimédia. Consulte "Configuração da função multimédia" na página 62.







Visualizador do Office para USB e Memória Interna

A funcionalidade de Visualizador do Office permite-lhe utilizar ficheiros MS Excel, MS Word, MS Powerpoint e PDF.



Introdução aos Botões

Utilize os botões cima, baixo, esquerda e direita para navegar, e o botão  no controlo remoto para seleccionar.

Botão	Cima 	Baixo 	Esquerda 	Direita 	Enter 	Menu 
	Sem função	Sem função	Página anterior	Página Seguinte	Sem função	Voltar ao menu anterior

Configurar a função multimédia para USB e Memória Interna

O menu de configuração da função multimédia permite alterar as definições das opções Foto, Vídeo e Música.



NOTA: A configuração da função multimédia e respectivas opções é igual para a função USB e Memória Interna.

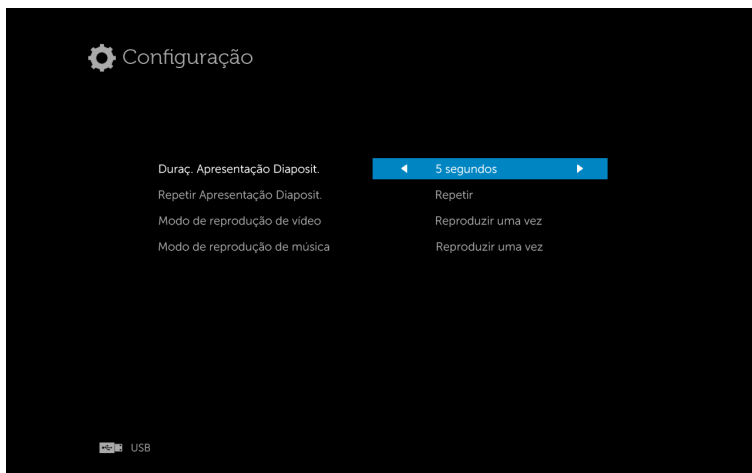

DURAÇ. APRESENTAÇÃO DIAPOSIT.—Prima ◀ ou ▶ para seleccionar o intervalo de exibição da apresentação de diapositivos. A imagem muda automaticamente para a foto seguinte após decorrido o limite de tempo. As opções são: 5 segundos, 10 segundos, 30 segundos, e 1 minuto.

REPETIR APRESENTAÇÃO DIAPOSIT.—Prima ◀ ou ▶ para seleccionar a repetição da apresentação de diapositivos Repetir ou Sem repetição.

MODO DE REPRODUÇÃO DE VÍDEO—Prima ◀ ou ▶ para seleccionar o modo de reprodução de filme. As opções são: **Reproduzir uma vez**, **Repetir item**, **Repetir pasta**, e **Aleatório**.

MODO DE REPRODUÇÃO DE MÚSICA—Prima ◀ ou ▶ para seleccionar o modo de reprodução de filme. As opções são: **Reproduzir uma vez**, **Repetir item**, **Repetir pasta**, e **Aleatório**.

Utilizar o Intel® Wireless Display (WiDi)



NOTA: O seu computador deverá dispor dos seguintes requisitos Intel® Wireless Display:

Componente do sistema	Requisitos
Processador	É necessário um dos seguintes processadores: Processador de 2ª geração Intel® Core™ i3/i5/i7 Mobile Processador de 3ª geração Intel® Core™ i3/i5/i7 Mobile e Desktop Processador de 4ª geração Intel® Core™ i3/i5/i7 Mobile e Desktop Processador Intel® Pentium® N3510 Processador Intel® Celeron® N2805 Processador Intel® Celeron® N2810 Processador Intel® Celeron® N2910 Processador Intel® Atom® Z3740 Processador Intel® Atom® Z3740D Processador Intel® Atom® Z3770 Processador Intel® Atom® Z3770D
Gráficos	É necessário uma das seguintes soluções gráficas: Intel® Iris™ Pro Graphics 5200 Intel® Iris™ Graphics 5100 Intel® HD Graphics 5000 Intel® HD Graphics 4600 Intel® HD Graphics 4400 Intel® HD Graphics 4200 Intel® HD Graphics 4000 Intel® HD Graphics 3000 (mobile) Intel® HD Graphics 2500 Intel® HD Graphics 2000 (mobile)

Sem Fios	<p>É necessário uma das seguintes placas gráficas:</p> <p>Intel® Centrino® Wireless-N 1000, 1030, 2200 ou 2230</p> <p>Intel® Centrino® Wireless-N 2200 para Computador Pessoal</p> <p>Intel® Centrino® Advanced-N 6200, 6205, 6230 ou 6235</p> <p>Intel® Centrino® Advanced-N 6205 para Computador Pessoal</p> <p>Intel® Centrino® Wireless-N + WiMAX 6150</p> <p>Intel® Centrino® Advanced-N + WiMAX 6250</p> <p>Intel® Centrino® Ultimate-N 6300</p> <p>Intel® Dual Band Wireless-N 7260</p> <p>Intel® Dual Band Wireless-AC 7260</p> <p>Intel® Dual Band Wireless-AC 7260 para Computador Pessoal</p> <p>Intel® Dual Band Wireless-AC 3160</p> <p>Intel® Wireless-N 7260</p> <p>Broadcom BCM43228</p> <p>Broadcom BCM43241</p> <p>Broadcom BCM4352</p>
Software	<p>As Tecnologias Intel® My Wi-Fi (Intel® MWT) e Intel® Wireless Display devem estar pré-instaladas e activadas.</p>
Sistema Operativo	<p>É necessário um dos seguintes sistemas operativos:</p> <p>Microsoft Windows 7</p> <p>Microsoft Windows 8</p> <p>Microsoft Windows 8.1</p>

Para obter informações mais atualizadas, visite o website Intel® WiDi em www.intel.com/go/widi

Ativar o Intel® WiDi no projetor

- 1 Ligue o cabo de alimentação e prima o botão de energia.

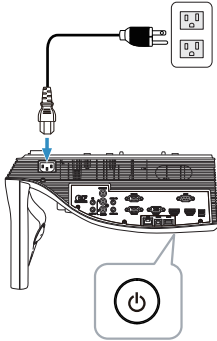

- 2 Prima o botão de **Menu** no controlo remoto.

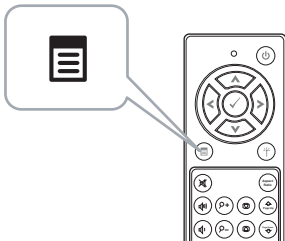

NOTA: Use os botões ◀, ▼, ◂ e ▶ para navegar e ✓ para seleccionar.

- 3 Aceda ao menu **Sel. Ent.**, seleccione **LAN s/fio** e depois seleccione **Intel® WIDI/Miracast** no sub-menu.

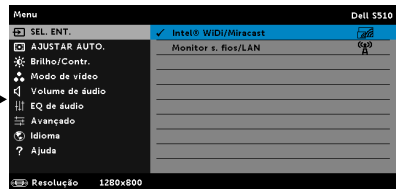
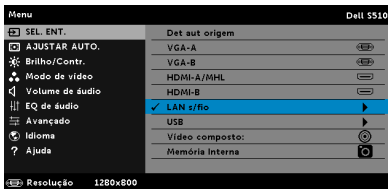

Será apresentado o seguinte **ecrã do Guia Intel® WiDi**:



- 4 Anote o **NOME DO ADAPTADOR E CÓDIGO PIN**. Irá precisar destes dados posteriormente para iniciar sessão.

Utilizar o Intel® WiDi com o Microsoft Windows 7 e Windows 8



NOTA: Para obter o mais recente software Intel® WiDi e garantir a melhor experiência, visite <http://www.intel.com/go/wirelessdisplayupdate>.

- 1 Introduza WiDi na barra de pesquisa do Windows. Se o seu computador estiver equipado com Intel® WiDi incorporado, a aplicação "Intel® WiDi" será apresentada nos resultados da pesquisa.
- 2 Ligue o seu computador ao Projetor Dell.

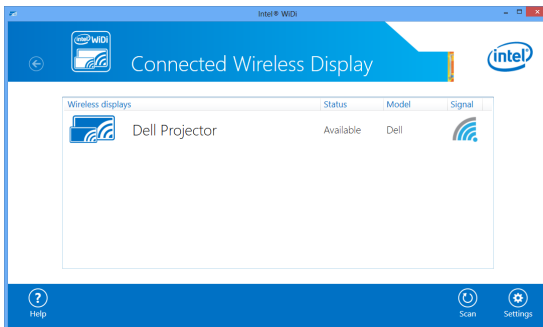

- 3 Introduza o Código de Segurança fornecido no Passo 4 da secção Ativar o Intel® WiDi no Projetor, para confirmar o emparelhamento.

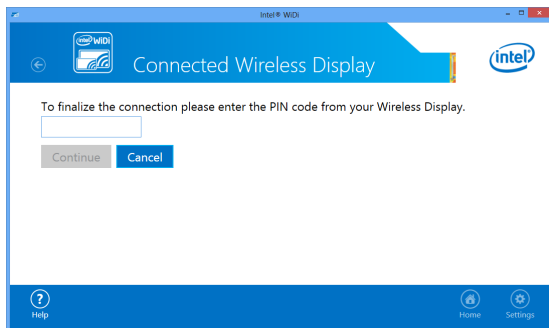

Mudar o nome do adaptador Intel® WiDi

- 1 Seleccione "Settings (Definições)".

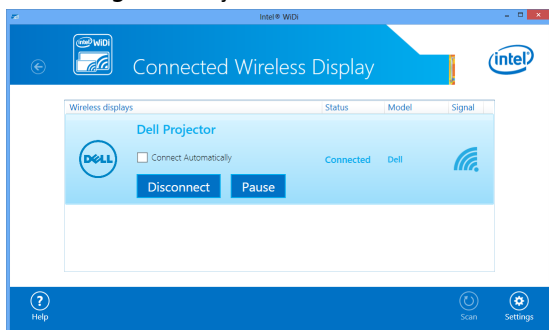

- 2 Seleccione "Current Display Settings (Definições atuais de exibição)".

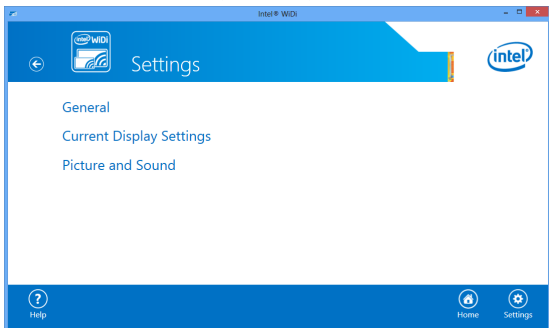

- 3 Pode introduzir um novo nome descritivo para o adaptador.

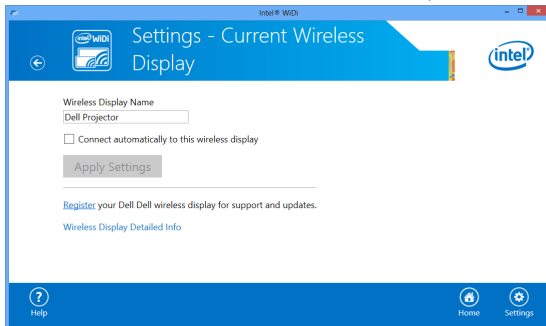

Utilizar o Intel® WiDi com o Microsoft Windows 8.1

 **NOTA:** As funcionalidades do Intel® WiDi são acedidas de forma diferente no Windows 8.1 e é necessário o software Intel® WiDi.

- 1 Aceda a **Devices (Dispositivos)** na barra de atalhos.

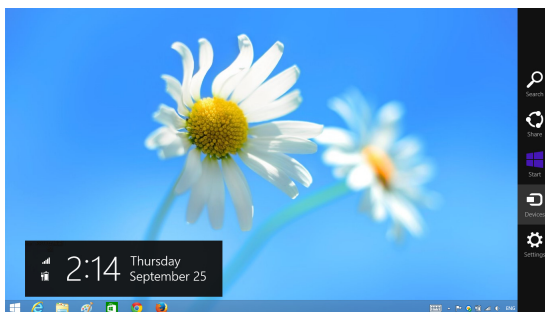

- 2 Seleccione **"Project (Projetar)"**.

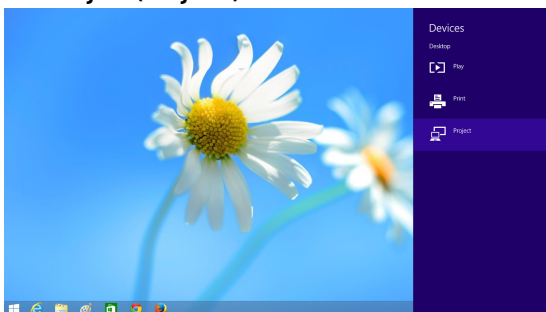

- 3 Seleccione "Add a wireless display (Adicionar um ecrã sem fios).

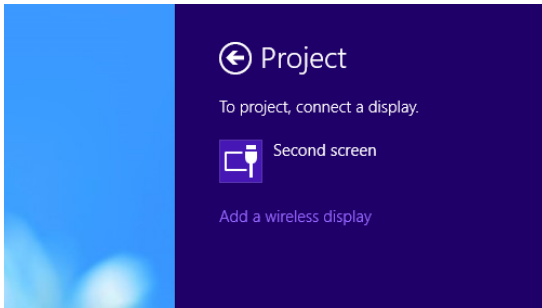

- 4 Escolha o **Dell Projector (Projektor Dell)** detetado.

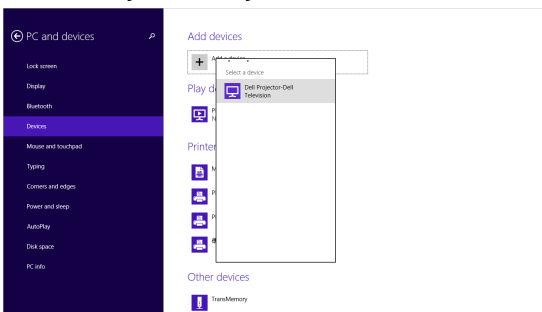

- 5 Introduza o PIN fornecido no Passo 4 da secção Ativar o Intel® WiDi no projetor para confirmar o emparelhamento.

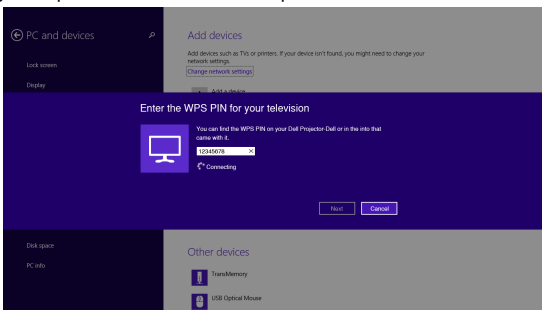

6 O ecrã será projetado.

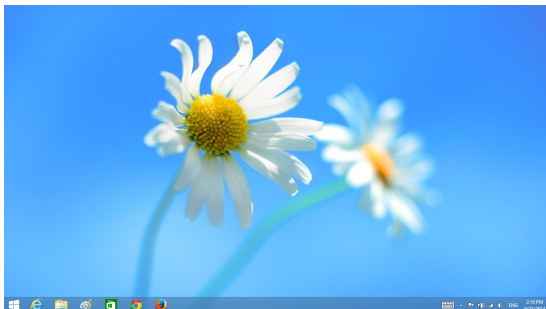

7 Para ajustar os modos de projeção ou para desligar, aceda ao atalho Dispositivos, seleccione "**Project (Projetar)**". Em alternativa, utilize o atalho "**Win + P**" para aceder diretamente.

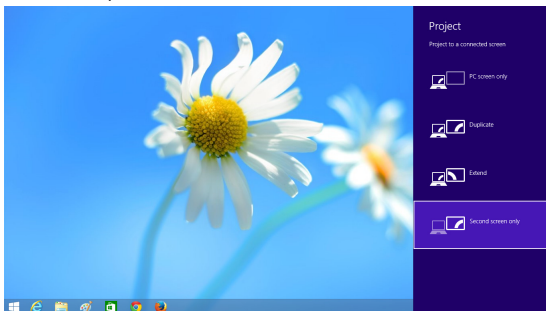

Instalação de Monitor sem fios ou Exibição LAN



NOTA: O seu computador deverá dispor dos seguintes requisitos mínimos de sistema:

Sistema Operativo:

- Windows
Microsoft Windows XP Home ou Professional Service pack 2 (32 bits recomendado), Windows Vista 32 bits e Windows 7 Home ou Professional 32 bits ou 64 bits, Windows 8 32 bits ou 64 bits
- Mac
MacBook e superior, MacOS 10.5 e superior

Requisitos mínimos de Hardware:

- a** Intel Dual Core 1,4 MHz ou superior
- b** Mínimo de 256 MB de RAM, 512 MB ou mais recomendado
- c** 10 MB de espaço disponível no disco
- d** Placa gráfica nVidia ou ATI com 64 MB de VRAM ou superior
- e** Adaptador de Ethernet (10 / 100 bps) para ligação ethernet
- f** Adaptador WLAN suportado para ligação WLAN (qualquer dispositivo sem fios em conformidade com a norma NDIS 802.11b ou 802.11g ou 802.11n)

Browser da Internet

Microsoft Internet Explorer 6.0 ou 7.0 (recomendado) ou 8.0, Firefox 2.0, Safari 3.0 e mais recente

Definições para o sistema operativo Windows

Activar a rede sem fios ou a LAN no projector

- 1 Ligue o cabo de alimentação e prima o botão de energia.

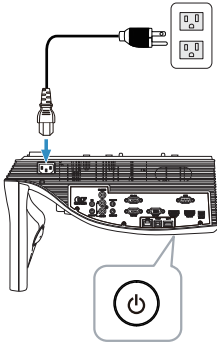

- 2 Prima o botão de **Menu** no controlo remoto.

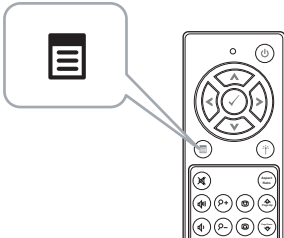

NOTA: Use os botões , , e para navegar e para seleccionar.

- 3 Aceda ao menu **Sel. Ent.**, seleccione **LAN s/fio** e depois seleccione **Monitor s. fios/LAN** no sub-menu.

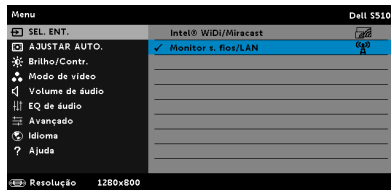
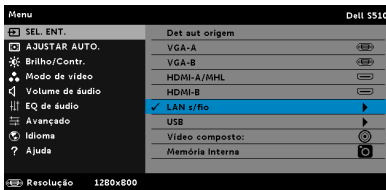

Será apresentado o **Ecrã do Guia de Ligação Sem Fios** exibido abaixo:

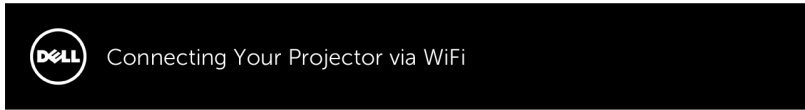

For First-time Connection



1. Connect your computer to the projector's wireless network (SSID):

Dell Projector abcd



2. Open web browser and enter the IP Address into your browser's address bar:

192.168.100.10



3. Click on 'Download' and run the installation program

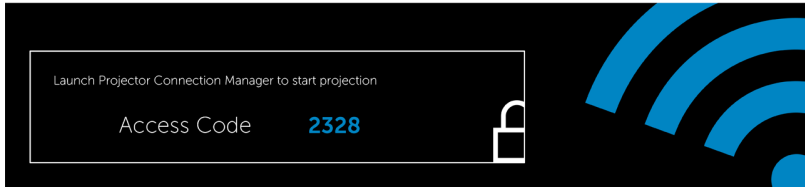

- 4** Anote os dados de **Rede Sem Fios (SSID)**, **Endereço IP** e **Código de acesso**. Irá precisar destes dados posteriormente para iniciar sessão. Para as definições de exibição sem fios, consulte o **Passo 5**. Para as definições de exibição na LAN, consulte o **Passo 11**.

Instalação do Gestor de Ligação do Projetor Dell no seu computador através de ligação sem fios

- 5** Ligue o seu computador à rede sem fios Dell S510 abcd.

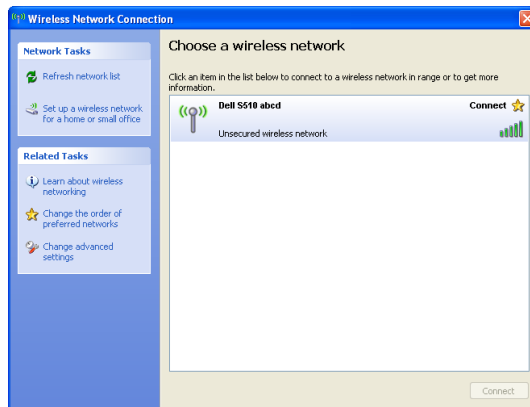



NOTA:

- O seu computador deverá dispor de função de rede sem fios para detectar a ligação.
- Quando ligar à rede sem fios Dell S510 abcd, irá perder a ligação a outras redes sem fios.



NOTA: Não se esqueça de desactivar todos os proxies. (No Microsoft® Windows Vista: Clique em **Painel de controlo** → **Opções de Internet** → **Ligações** → **Definições LAN**)

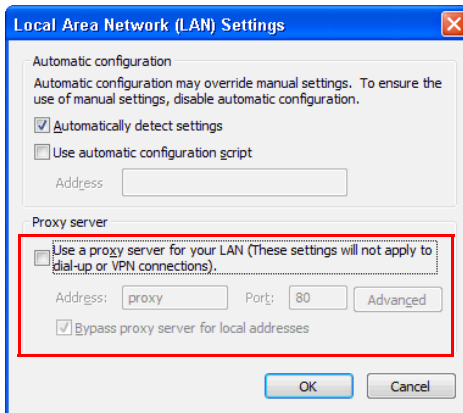

- 6 Abra o seu browser da Internet. Será diretamente redireccionado para a página web **Gestão Web do S510**.



NOTA: Se a página Web não carregar automaticamente, introduza o endereço IP (a predefinição é 192.168.100.10) anotado a partir do ecrã do projector na barra de endereço do browser.

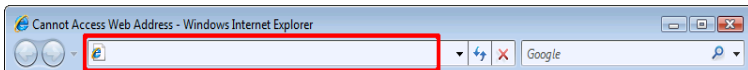

- 7 A página de Gestão Web do S510 irá abrir. Se for a primeira utilização, clique em **Transferir**.



- 8 Seleccione o sistema operativo apropriado e clique em **Transferir**.

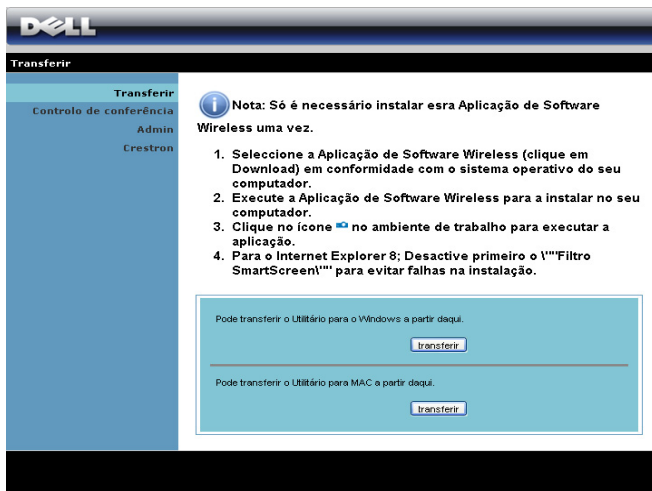

- 9 Clique em **Executar** para iniciar a instalação única do software.



NOTA: Pode optar por guardar o ficheiro e instalá-lo posteriormente. Para esse efeito clique em **Guardar**.

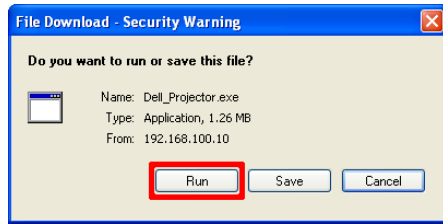

NOTA: A função de projecção de áudio necessita da instalação de um controlador adicional apenas no Windows XP. Se o seu computador não tiver o controlador instalado, será exibida uma mensagem no ecrã a solicitar-lhe que instale o controlador necessário. Pode transferir o **“Controlador de projecção de áudio”** a partir do website de Suporte da Dell em dell.com/support.



NOTA: Se não conseguir instalar a aplicação por direitos insuficientes no computador, contacte o seu administrador de rede.

- 10 A instalação do software terá início. Siga as instruções apresentadas no ecrã para concluir a instalação.

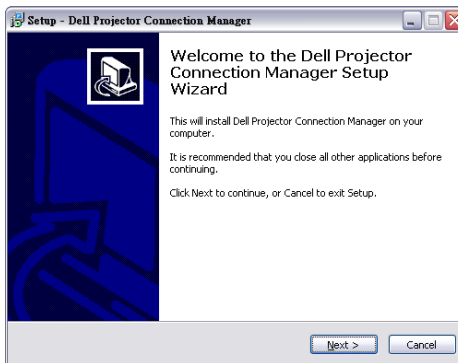

Executar o Gestor de Ligação do Projector Dell

Após a instalação, o programa será executado e irá efectuar automaticamente a pesquisa. Se o programa não for executado automaticamente, pode fazer duplo clique no ícone  no ambiente de trabalho para iniciar a aplicação.

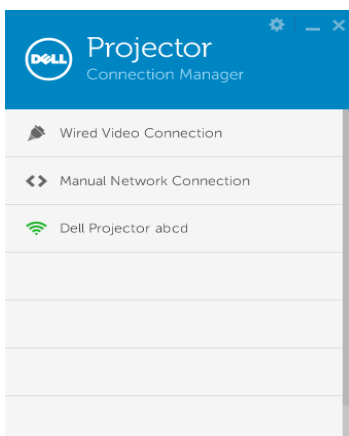

Iniciar sessão

Inicie sessão com o Código de acesso fornecido no Passo 4 da Instalação de Monitor sem fios ou Exibição LAN e clique em OK.

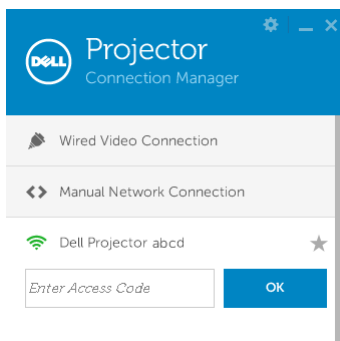

Instalação do Gestor de Ligação do Projetor Dell no seu computador através da LAN

- 11 A instalação do software terá início. Siga as instruções apresentadas no ecrã para concluir a instalação.

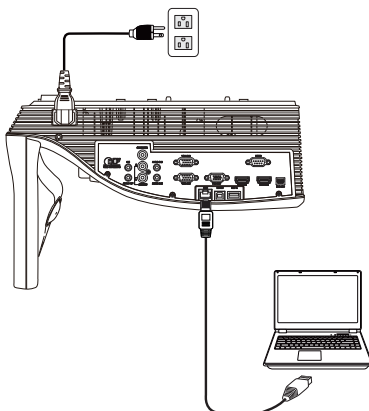

- 12 Repita os **passos 6 - 10** para instalar o Gestor de Ligação do Projetor Dell.

Executar e iniciar sessão no Gestor de Ligação do Projector Dell

Após a instalação, o programa será executado e irá efectuar automaticamente a pesquisa. Se o programa não for executado automaticamente, pode fazer duplo clique no ícone  no ambiente de trabalho para iniciar a aplicação.

- a Clique em **"Ligação de rede manual"** (Fig.1).
- b Introduza o **Endereço IP** (Fig.2, endereço IP predefinido: 192.168.100.10).
- c Introduza o **Código de acesso** (Fig.3).

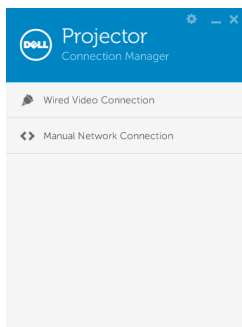

(Fig.1)

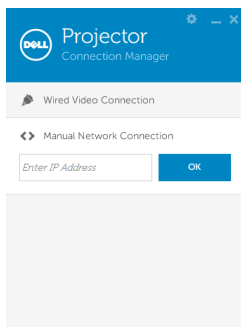

(Fig.2)

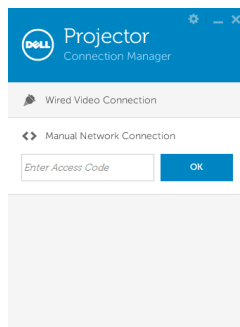







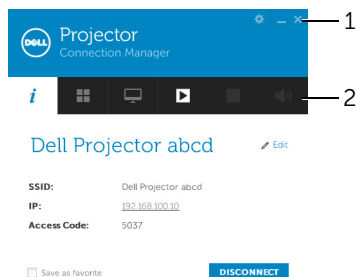



(Fig.3)

Comprender os Botões

Depois de iniciar a sessão com sucesso, será apresentado o seguinte ecrã:



Item		Descrição
1	Barra de Estado	
	Definições	Clique para activar as definições da aplicação.
	Botão Minimizar	Clique para minimizar a aplicação.
	Botão Fechar	Clique para sair da aplicação.
2	Controlo da Barra de Ferramentas	
	Info. Projector	Clique para exibir as informações de SSID, IP e Código de acesso.
	Modo de partilha	Clique para activar o modo de partilha.
	Modo de Exibição	Clique para alterar o modo de exibição.
	Iniciar	Clique para iniciar a projecção.
	Pausar	Clique para pausar a projecção.
	Parar	Clique para parar a projecção.
	Áudio	Clique para ligar/desligar a projecção de áudio.

Utilizar as Definições

Clique em  para exibir o menu de definições.

RESOLUTION (RESOLUÇÃO)—Permite-lhe configurar a resolução.

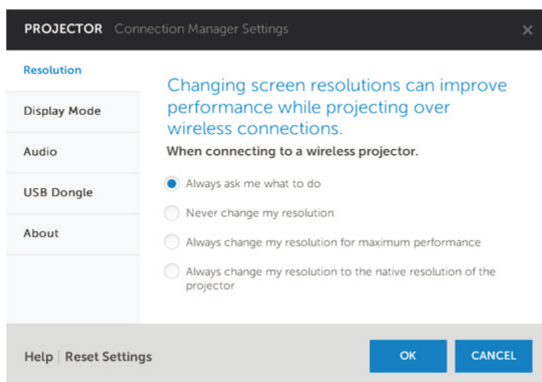

DISPLAY MODE (MODO DE EXIBIÇÃO)—Permite-lhe configurar o modo de projecção predefinido.

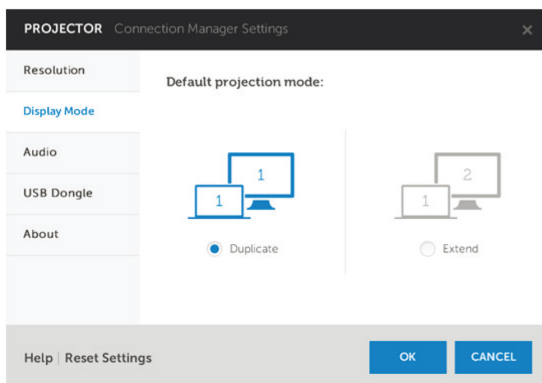

AUDIO (ÁUDIO)—Permite-lhe alterar as definições de áudio.

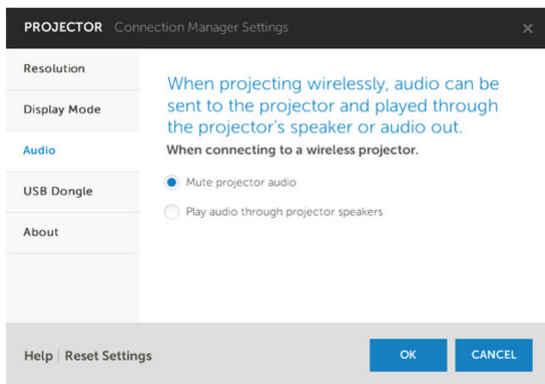

USB DONGLE (DISPOSITIVO USB)—Permite-lhe criar um adaptador USB. Consulte "Fazer Token da Aplicação" na página 132.

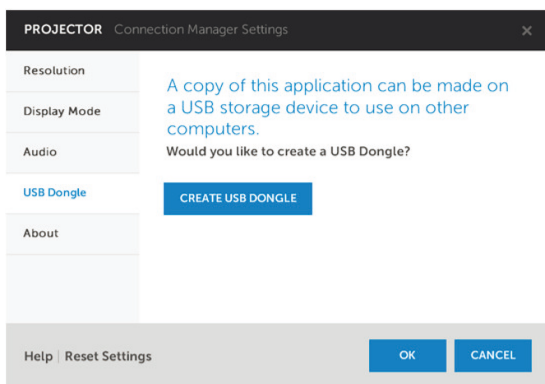

ABOUT (SOBRE)—Exibe a versão da aplicação.

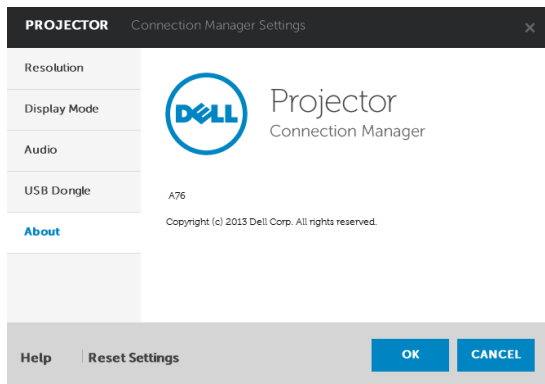

Definições para o sistema operativo Mac

Activar a rede sem fios ou a LAN no projector

- 1 Ligue o cabo de alimentação e prima o botão de energia.

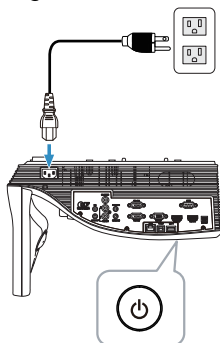

- 2 Prima o botão de **Menu** no controlo remoto.

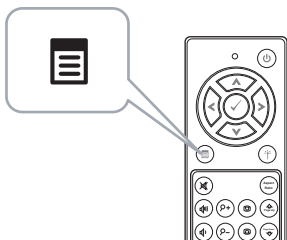

NOTA: Use os botões , , e para navegar e para seleccionar.

- 3 Aceda ao menu **Sel. Ent.**, seleccione **LAN s/fio** e depois seleccione **Monitor s. fios/LAN** no sub-menu.

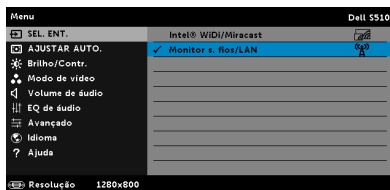
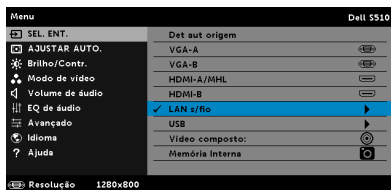

Será apresentado o **Ecrã do Guia de Ligação Sem Fios** exibido abaixo:

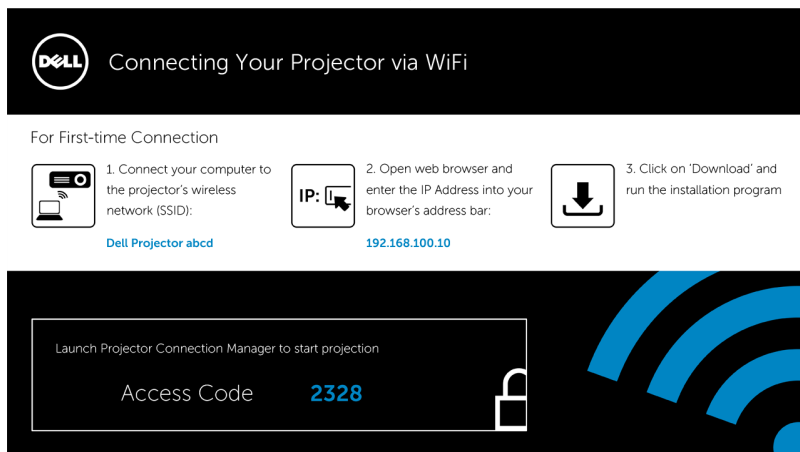

- 4 Anote os dados de **Rede Sem Fios (SSID)**, **Endereço IP** e **Código de acesso**. Irá precisar destes dados posteriormente para iniciar sessão. Para as definições de exibição sem fios, consulte o **Passo 5**. Para as definições de exibição na LAN, consulte o **Passo 11**.

Executar a Aplicação Sem Fios da Dell no seu computador através de ligação sem fios

- 5 Ligue o seu computador à rede sem fios Dell S510 abcd.
 - 6 Abra o seu navegador Safari. Será diretamente redirecionado para a página web **Gestão Web do S510**.
-  **NOTA:** Se a página web não abrir automaticamente, introduza o endereço IP (o endereço IP predefinido é 192.168.100.10) indicado no ecrã do projetor na barra de endereço do navegador.
- 7 A página de Gestão Web do S510 irá abrir. Para a primeira utilização, clique em **Transferir**.
 - 8 Selecione o sistema operativo apropriado e clique em **Transferir**.
 - 9 Execute o ficheiro **Dell_S510.dmg** a partir da pasta de transferências.
 - 10 Execute a **Aplicação Sem Fios Dell S510** a partir da pasta Dell S510.

Iniciar sessão

Inicie sessão com o Código de Acesso fornecido no Passo 4 da secção Instalação de Monitor sem fios ou Exibição LAN e clique em Ligar.

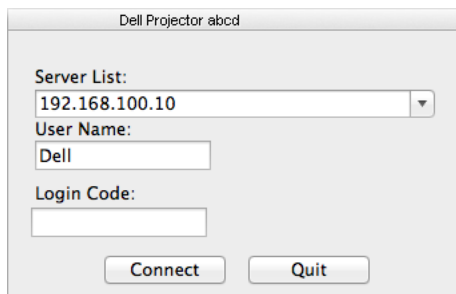

The screenshot shows a dialog box titled "Dell Projector abcd". It contains three input fields: "Server List:" with a dropdown menu showing "192.168.100.10", "User Name:" with a text box containing "Dell", and "Login Code:" with an empty text box. At the bottom, there are two buttons: "Connect" and "Quit".

Executar a Aplicação Sem Fios da Dell no seu computador através da LAN

- 11 Ligue o cabo de LAN ao projetor e ao computador.
- 12 Repita os **passos 6 - 10** para executar a Aplicação Sem Fios da Dell.

Iniciar sessão

Inicie sessão com o Código de Acesso fornecido no Passo 4 da secção Instalação de Monitor sem fios ou Exibição LAN e clique em Ligar.

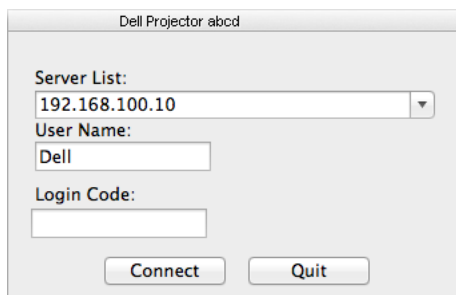













The screenshot shows a dialog box titled "Dell Projector abcd". It contains three input fields: "Server List:" with a dropdown menu showing "192.168.100.10", "User Name:" with a text box containing "Dell", and "Login Code:" with an empty text box. At the bottom, there are two buttons: "Connect" and "Quit".





Comprender os Botões

Depois de iniciar a sessão com sucesso, será apresentado o seguinte ecrã:



	Item	Descrição
1	Barra de Estado	Apresenta as informações de IP e CÓDIGO DE INÍCIO DE SESSÃO.
	 Menu	Clique para activar o menu da aplicação.
	 Botão Minimizar	Clique para minimizar a aplicação.
	 Botão Fechar	Clique para sair da aplicação.
2	Controlo da Barra de Ferramentas	
	 Ecrã Inteiro	Clique para projectar a imagem em ecrã inteiro.
	 Repartido 1	Clique para projectar a imagem no canto superior esquerdo do ecrã.
	 Repartido 2	Clique para projectar a imagem no canto superior direito do ecrã.
	 Repartido 3	Clique para projectar a imagem no canto inferior esquerdo do ecrã.
	 Repartido 4	Clique para projectar a imagem no canto inferior direito do ecrã.
	 Parar	Clique para parar a projecção.
	 Pausar	Clique para pausar a projecção.
 Projecção de Áudio	Clique para activar a projecção de áudio.	
3	Estado da ligação	
	 Ícone de Ligação	Intermitente quando a projecção está em decurso.

Projectar uma Apresentação

- Para projectar uma apresentação clique em qualquer um dos botões de projecção .
- Para pausar a apresentação clique em . O ícone ficará verde.
- Para continuar a apresentação clique em  novamente.
- Para efectuar uma projecção de áudio da apresentação clique em .
- Para parar a apresentação clique em .



NOTA: Ambiente WLAN utilizando a ligação 802.11g e sem esticar o ecrã.

Utilizar o Menu

Clique em  para apresentar o menu.

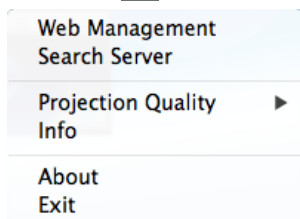

SERVIÇO DE GESTÃO WEB—Clique para abrir a página de Gestão da Web. Consulte "Instalação da interatividade da caneta de infravermelhos" na página 104.

SERVIDOR DE PROCURA—Clique para procurar e ligar ao projector sem fios.

QUALIDADE DA PROJEÇÃO—Permite definir a qualidade da imagem projetada **Desfocado mas mais rápido** ou **Nítido mas mais lento**.

INFO—Clique para apresentar as informações do sistema.

SOBRE—Clique para apresentar a versão da aplicação.

SAIR—Clique para fechar a aplicação.

Instalação da projecção de áudio

A projecção de áudio apenas suporta as fontes de entrada **Monitor sem fios** e **Exibição LAN**.

Os requisitos mínimos do sistema são os seguintes:

Sistema Operativo:

- Windows
Microsoft Windows XP™ Home ou Professional Service pack 2/3 (32 bits recomendado), Windows Vista 32 bits e Windows® 7 Home ou Professional 32 bits ou 64 bits, Windows 8 32 bits ou 64 bits
- Mac
MacBook Pro e superior, MacOS 10.5 e superior

Requisitos mínimos de Hardware:

- a Intel® Core™ i5-460 MHz (2,53 GHz/Turbo 2,8 GHz) ou superior
- b Placa gráfica dedicada com 1 GB VRAM DDR3 ou superior recomendado
- c Mínimo de 2 GB de memória SDRAM DDR3 de canal duplo a 1066 MHz ou superior recomendado
- d Gigabit Ethernet
- e Dispositivo Wi-Fi 802.11 a/b/g/n integrado para ligação WLAN



NOTA: Se o seu computador não cumprir com os requisitos mínimos de hardware, a projecção de áudio pode sofrer atrasos ou ser reproduzida com ruído. Cumpra com os requisitos de sistema recomendados para obter um desempenho de projecção de áudio ideal.



NOTA: A função de projecção de áudio necessita da instalação do controlador apenas em Windows XP. Se o seu não computador não tiver o controlador instalado, será exibida uma mensagem no ecrã a solicitar-lhe que instale o controlador necessário. Pode transferir o "**Controlador de projecção de áudio**" a partir do website de Suporte da Dell em dell.com/support.



NOTA: A função de Projecção de áudio necessita da instalação de um controlador adicional no sistema operativo Mac. Se o seu não computador Mac não tiver o controlador instalado, será exibida uma mensagem no ecrã a solicitar-lhe que instale o controlador necessário. Pode transferir o controlador "**Soundflower**" procurando em diversos motores de busca (por exemplo, Yahoo, MSN...). O controlador "**Soundflower**" é uma aplicação gratuita.



NOTA: Portas / Protocolos para ligação ao projector para projecção via Ethernet:

UDP:	1047,	(reserva: 1048, 1049)
TCP:	3268, 515, 1688, 1041	(reserva: 389, 8080, 21)

Definições para o sistema operativo Windows

Activar a rede sem fios ou a LAN no projector

- 1 Ligue o cabo de alimentação e prima o botão de energia.

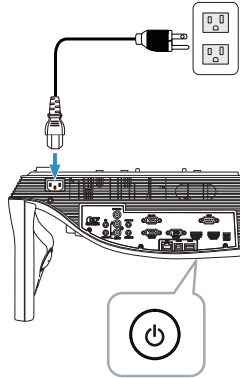

- 2 Prima o botão de **Menu** no controlo remoto.

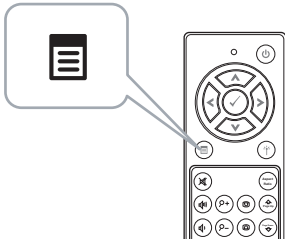

- 3 Aceda ao menu **Sel. Ent.**, seleccione **LAN s/fio** e depois seleccione **Monitor s. fios/LAN** no sub-menu.

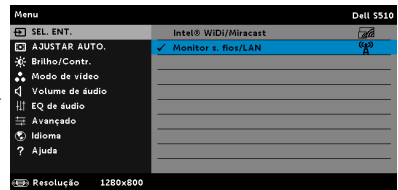
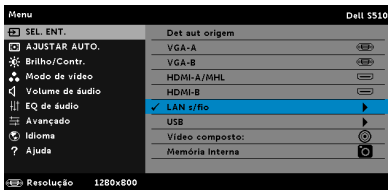

Será apresentado o **Ecrã do Guia de Ligação Sem Fios** exibido abaixo:

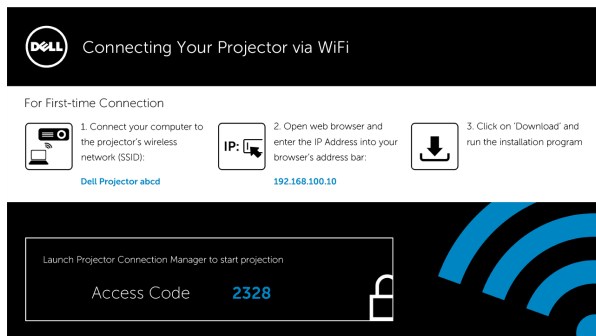

- 4 Anote os dados de **Rede Sem Fios (SSID)**, **Endereço IP** e **Código de acesso**. Irá precisar destes dados posteriormente para iniciar sessão. Para as definições de exibição sem fios, consulte o **Passo 5**. Para as definições de exibição na LAN, consulte o **Passo 7**.

Instalação do Gestor de Ligação do Projetor Dell no seu computador através de ligação sem fios

- 5 É necessário o "Gestor de Ligação do Projetor Dell" se for utilizada a ligação Sem fios ou LAN para a configuração da projecção de áudio. Transfira e instale o software quando utilizar pela primeira vez a função de projecção de áudio. Caso este já se encontre instalado, avance os **Passos 5 e 6**.
-  **NOTA:** Apenas precisa de instalar o "Gestor de Ligação do Projector Dell" uma vez.
- 6 Para a obter mais informações acerca da transferência e instalação do software Gestor de Ligação do Projetor Dell consulte os passos 6 a 10 da secção "Instalação de Monitor sem fios ou Exibição LAN" na página 71.

Executar o Gestor de Ligação do Projeter Dell

Após a instalação, o programa será executado e irá efectuar automaticamente a pesquisa. Se o programa não for executado automaticamente, pode fazer duplo clique no ícone  no ambiente de trabalho para iniciar a aplicação.

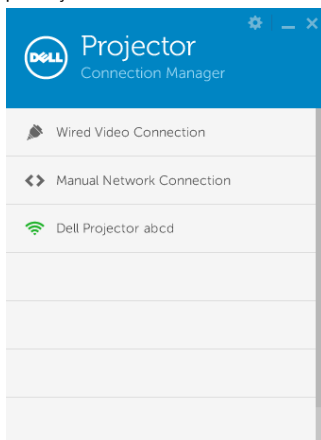

Iniciar sessão

Inicie sessão com o Código de acesso fornecido no Passo 4 da Instalação da projecção de áudio e clique em OK.

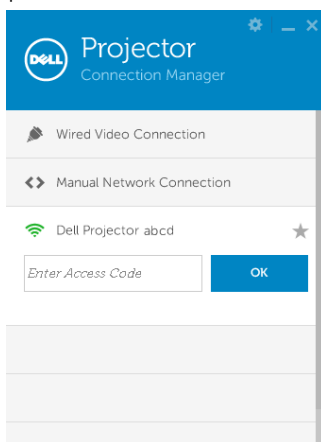

Instalação do Gestor de Ligação do Projector Dell no seu computador através da LAN

- 7 Ligue o cabo de LAN ao projetor e ao computador.
- 8 Consulte o **passo 6** para instalar o Gestor de Ligação do Projector Dell.

Executar o Gestor de Ligação do Projector Dell

Após a instalação, o programa será executado e irá efectuar automaticamente a pesquisa. Se o programa não for executado automaticamente, pode fazer duplo clique no ícone  no ambiente de trabalho para iniciar a aplicação.

- a Clique em “**Ligação de rede manual**” (Fig.1).
- b Introduza o **Endereço IP** (Fig.2, endereço IP predefinido: 192.168.100.10).
- c Introduza o **Código de acesso** (Fig.3).

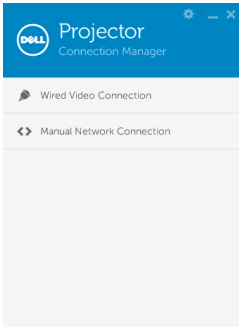

(Fig.1)

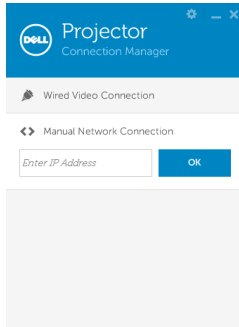

(Fig.2)

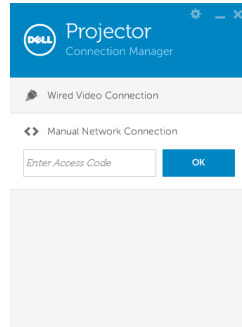

(Fig.3)

Utilizar a projecção de áudio

- 9 Encontra-se agora com sessão iniciada no Gestor de Ligação do Projector Dell. Clique no botão "**Reproduzir**" na aplicação para iniciar a projecção de áudio por LAN ou sem fios.

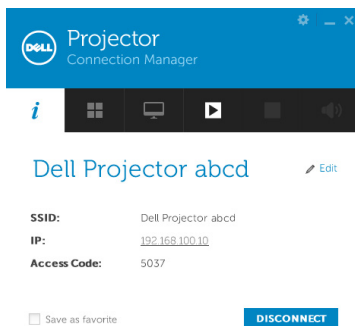

- 10 Clique no botão "Projeção de áudio" na aplicação para ativar a função de projecção de áudio.

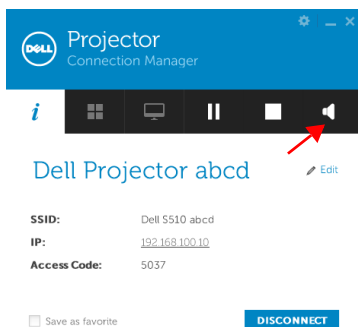

NOTA: A função de projecção de áudio necessita da instalação de um controlador adicional apenas no Windows XP. Se o seu não computador não tiver o controlador instalado, será exibida uma mensagem no ecrã a solicitar-lhe que instale o controlador necessário. Pode transferir o "Controlador de projecção de áudio" a partir do website de Suporte da Dell em **dell.com/support**.

- 11 Executar o Windows Media Player ou outro programa de reprodução de áudio (por exemplo: leitor Winamp...) no seu computador.



Definições para o sistema operativo Mac

Activar a rede sem fios ou a LAN no projector

- 1 Ligue o cabo de alimentação e prima o botão de energia.

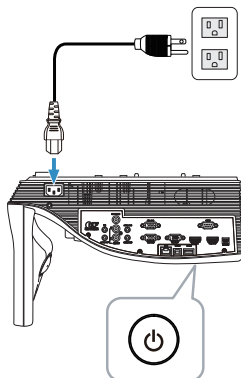

- 2 Prima o botão de **Menu** no controlo remoto.

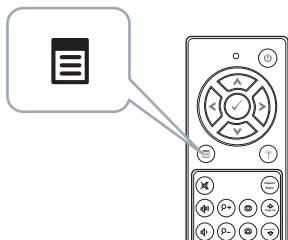

- 3 Aceda ao menu **Sel. Ent.**, seleccione **LAN s/fio** e depois seleccione **Monitor s. fios/LAN** no sub-menu.

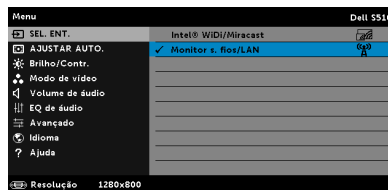
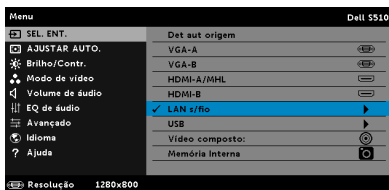

Será apresentado o **Ecrã do Guia de Ligação Sem Fios** exibido abaixo:

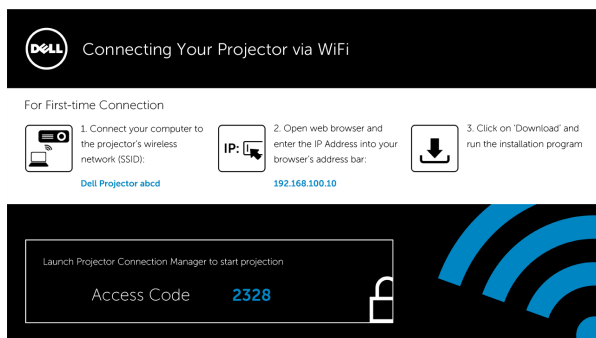

- 4 Anote os dados de **Rede Sem Fios (SSID)**, **Endereço IP** e **Código de acesso**. Irá precisar destes dados posteriormente para iniciar sessão. Para as definições de exibição sem fios, consulte o **Passo 5**. Para as definições de exibição na LAN, consulte o **Passo 14**.

Executar a Aplicação Sem Fios da Dell no seu computador através de ligação sem fios

- 5 Ligue o seu computador à rede sem fios Dell S510 abcd.
 - 6 Abra o seu navegador Safari. Será diretamente redirecionado para a página web **Gestão Web do S510**.
-  **NOTA:** Se a página web não abrir automaticamente, introduza o endereço IP (o endereço IP predefinido é 192.168.100.10) indicado no ecrã do projetor na barra de endereço do navegador.
- 7 A página de Gestão Web do S510 irá abrir. Para a primeira utilização, clique em **Transferir**.
 - 8 Selecione o sistema operativo da aplicação e clique em **Transferir**.
 - 9 Execute o ficheiro **Dell_S510.dmg** a partir da pasta de transferências.
 - 10 Execute a **Aplicação Sem Fios Dell S510** a partir da pasta Dell S510.

Iniciar sessão

Inicie sessão com o Código de acesso fornecido no Passo 4 da Instalação da projecção de áudio e clique em Ligar.

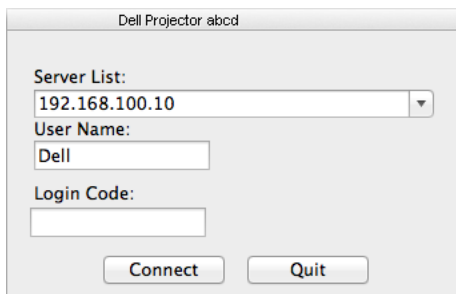

- 11 Encontra-se agora com sessão iniciada na Aplicação Sem Fios S510. Clique no botão "Reproduzir" na aplicação para iniciar a projecção por LAN ou sem fios.



- 12 Clique no botão "Projecção de áudio" na aplicação para ativar a função de projecção de áudio.



 **NOTA:** A função de projecção de áudio necessita da instalação de um controlador adicional no sistema operativo Mac. Se o seu computador Mac não tiver o controlador instalado, será exibida uma mensagem no ecrã a solicitar-lhe que instale o controlador necessário. Pode transferir o controlador "**Soundflower**" procurando em diversos motores de busca (por exemplo, Yahoo, MSN...). O controlador "**Soundflower**" é uma aplicação gratuita. Consulte "Instalar o controlador Soundflower" na página 100.

- 13 Execute o software de leitor de áudio no seu computador.

Executar a Aplicação Sem Fios da Dell no seu computador através da LAN

- 14 Ligue o cabo de LAN ao projetor e ao computador.
- 15 Repita os **passos 6 - 13** para executar e iniciar sessão na Aplicação Sem Fios da Dell.

Instalar o controlador Soundflower

- 1 Pode transferir o controlador **"Soundflower"** procurando em diversos motores de busca (por exemplo, Yahoo, MSN...). O controlador **"Soundflower"** é uma aplicação gratuita.
- 2 Execute o ficheiro **"Soundflower.dmg"** a partir da pasta de transferências.
- 3 Execute o ficheiro **"Soundflower.pkg"** a partir da pasta Soundflower.

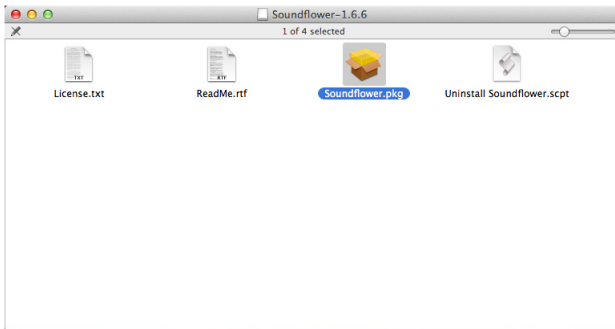

- 4 A instalação do software terá início. Siga as instruções apresentadas no ecrã para concluir a instalação.

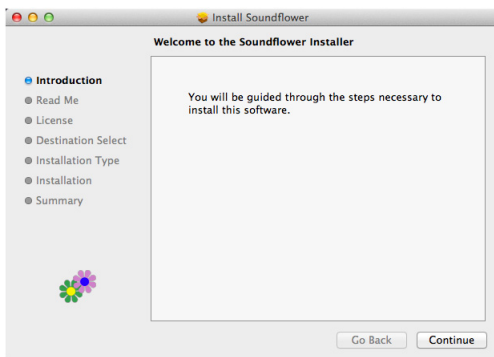

Instalação de USB Display (DoUSB)

Para o sistema operativo Windows

- 1 Ligue o cabo de alimentação e prima o botão de energia.

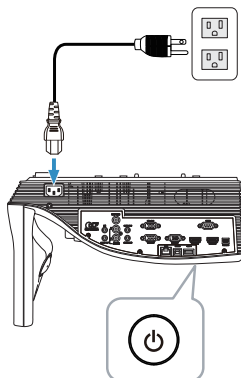

- 2 Ligue o cabo USB (tipo A para B) ao projetor e ao computador.
- 3 Ao ligar o projetor ao computador através do cabo USB, será apresentada a mensagem Ligação por USB permitindo-lhe seleccionar **DoUSB** ou **Modo de Armazenamento**. Selecione a opção "**DoUSB**" para mudar para a fonte USB Display.

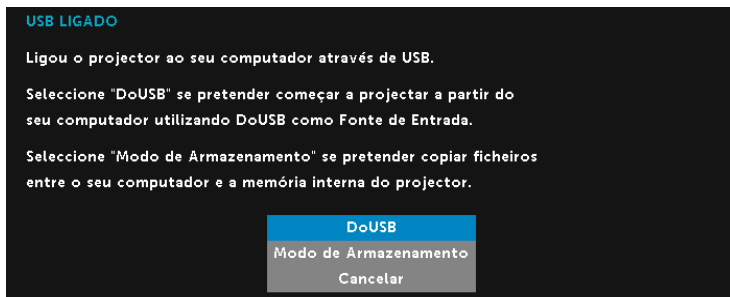

NOTA: Se o DoUSB não estiver a exibir, consulte a "Resolução de Problemas do Projector" na página 133.

Para o sistema operativo Mac

- 1 Ligue o cabo de alimentação e prima o botão de energia.

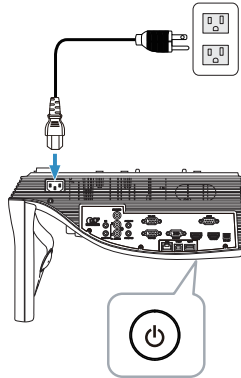

- 2 Ligue o cabo USB (tipo A para B) ao projetor e ao computador.
- 3 Ao ligar o projetor ao computador através do cabo USB, será apresentada a mensagem **Ligação por USB** permitindo-lhe seleccionar **DoUSB** ou **Modo de Armazenamento**. Selecione a opção **"DoUSB"** para mudar para a fonte USB Display.

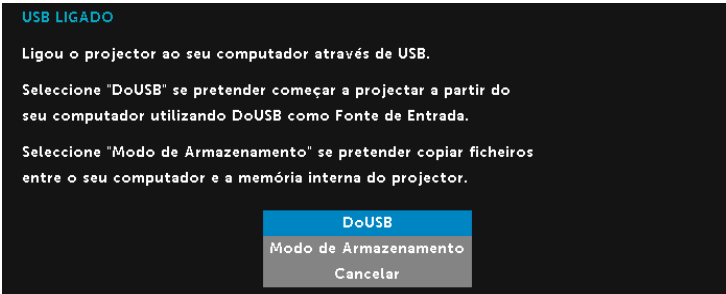

NOTA: A DoUSB necessita da instalação de um controlador no sistema operativo Mac. Se o seu computador Mac não tiver o controlador instalado, será exibida uma mensagem no ecrã a solicitar-lhe que instale o controlador necessário. Consulte "Instalar o controlador DoUSB" na página 103.

Instalar o controlador DoUSB

- 1 Faça duplo clique no ícone “USB_DISPLAY” no ambiente de trabalho.
- 2 Execute o ficheiro “MAC_USB_Display.pkg” a partir da pasta USB_DISPLAY.

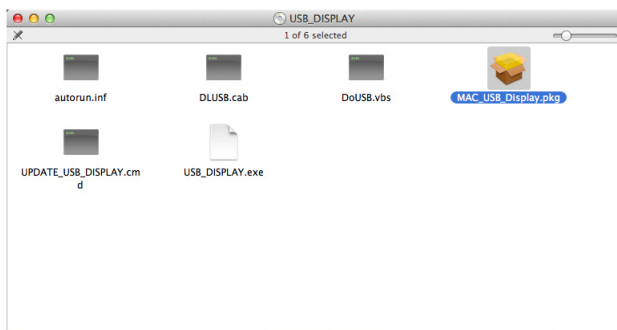

- 3 A instalação do software terá início. Siga as instruções apresentadas no ecrã para concluir a instalação.

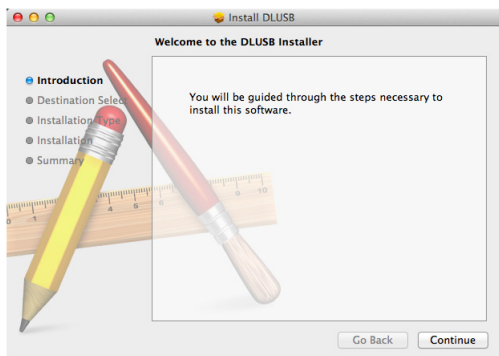

- 4 Quando a instalação terminar, reinicie o seu computador.

Instalação da interatividade da caneta de infravermelhos



NOTA: O seu computador deverá dispor dos seguintes requisitos mínimos de sistema:

Sistema Operativo:

- Windows

Windows XP Professional service pack 3 32-bits, Windows 7 32-bits/64-bits, Windows 8 32-bits/64-bits e Windows 8.1 32-bits/64-bits

Instalação do Windows .NET Framework 4.0 necessária (Pode ser transferido a partir do site da Microsoft)

- Mac

MacOS 10.6 e mais recente

Requisitos mínimos de Hardware:

- a Tipo de processador Windows: Intel Core i3 ou superior
- b Tipo de processador Mac: Intel Core i2 duo ou superior
- c RAM para Windows/Mac: 2 GB de RAM necessários, sendo recomendada a utilização de mais memória
- d Espaço no disco rígido para Windows/Mac: 110 MB de espaço disponível no disco

Definições para o sistema operativo Windows

- 1 Ligue os cabos de alimentação, VGA e mini USB ao projetor.

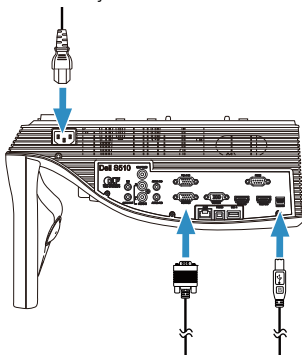

- 2 Ligue o projetor premindo o botão de energia no controlo remoto.

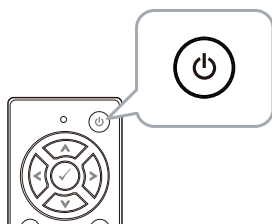

- 3 Ligue os cabos VGA e mini USB ao seu computador.

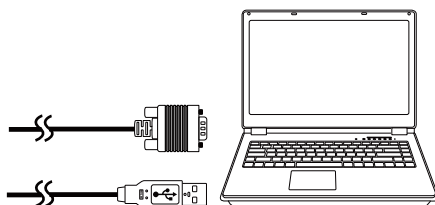

- 4 A mensagem de instalação do controlador PenDriver será exibida automaticamente após a ligação do cabo USB ao computador. Siga as instruções apresentadas no ecrã para concluir a instalação.

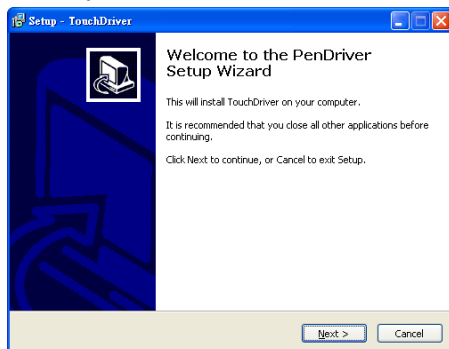

O ícone do controlador  será exibido na área de notificação do computador se o controlador for instalado com sucesso. Se o controlador da caneta não for instalado automaticamente, aceda a **Computador** e execute o ficheiro "PenDriver.exe".



NOTA: Poderá ser necessário um nível de acesso de administrador para instalar o controlador. Para obter ajuda, contacte o administrador da sua rede.

- 5 Clique no ícone do controlador da caneta  selecione **Calibrar a caneta** e selecione **Automático** no submenu.

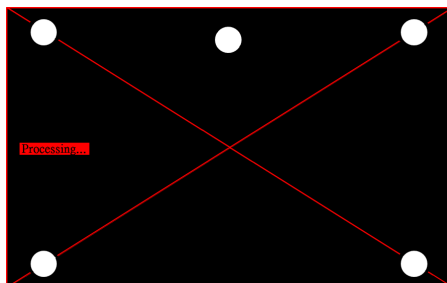

Caso seja apresentada a mensagem "**a calibragem automática falhou**", execute os passos de resolução de problemas indicados abaixo e execute novamente a calibragem automática.

- a Desligue as luzes ou reduza a incidência de luz no quadro branco
- b Não passe em frente ao projetor nem o desloque
- c Ajuste a focagem para aumentar a nitidez da imagem projetada

Se a mensagem "**a calibragem automática falhou novamente**" for exibida no ecrã, mude para a calibragem manual.

Calibragem manual:

Clique no ícone do controlador da caneta , selecione **Calibrar a caneta** e selecione **Manual** no submenu.

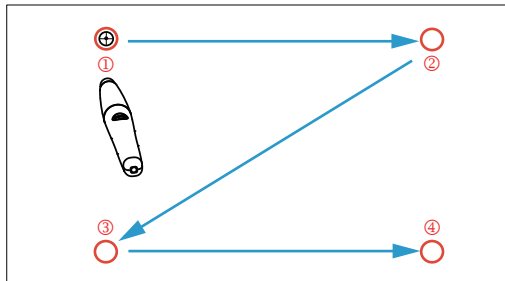

Toque nas marcas de alvos no ecrã. (Prima a tecla "ESC" para sair do processo de calibragem). Após a calibragem do 4º ponto, aguarde 2 segundos enquanto os dados da calibragem são guardados.

- 6 Ligue o botão de energia da caneta de infravermelhos.
- 7 Aponte a caneta de infravermelhos para o ecrã e comece a utilizar a caneta.

Definições para o sistema operativo Mac

- 8** Repita os **passos 1 - 3** para ligar o projetor e ligue os cabos VGA e USB.
- 9** Procura o CR-ROM do controlador PenDriver no seu computador.
- 10** Faça duplo clique no ficheiro PenDriver.zip que se encontra na pasta Mac.
- 11** Execute o ficheiro PenDriver.app na pasta de Transferências.
- 12** Consulte os **passos 5 - 7** para executar a função de controlo e começar a utilizar a sua caneta de infravermelhos.

Gerir o Projector a Partir da Gestão Web

Configurar a Definição de Rede

Se o projector estiver conectado a uma rede, pode aceder ao projector através do browser da Internet. Para configurar as definições de rede, consulte "Definições de LAN" na página 48.

Aceder à Gestão Web

Utilize o Internet Explorer 6.0 e superiores ou o Firefox 2.0 e superiores e introduza o endereço IP. Agora pode aceder à Gestão Web e gerir o projector a partir de uma localização remota.

Página de Início

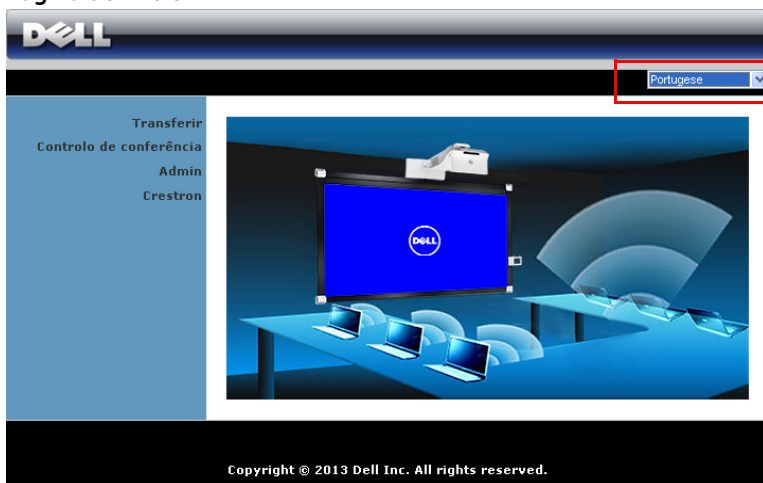

- Aceda à página de Inicio da Gestão Web ao aceder ao endereço IP do projector através do browser. Consulte "Definições de LAN" na página 48.
- Seleccione o idioma para a gestão Web a partir da lista.
- Clique em qualquer item do menu no separador à esquerda para aceder à página.

Transferir o Gestor de Ligação do Projector Dell

Consulte também "Instalação de Monitor sem fios ou Exibição LAN" na página 71.

Transferir

Controlo de conferência
Admin
Crestron

Transferir

Nota: Só é necessário instalar esra Aplicação de Software Wireless uma vez.

1. Seleccione a Aplicação de Software Wireless (clique em Download) em conformidade com o sistema operativo do seu computador.
2. Execute a Aplicação de Software Wireless para a instalar no seu computador.
3. Clique no ícone  no ambiente de trabalho para executar a aplicação.
4. Para o Internet Explorer 8; Desactive primeiro o 'Filtro SmartScreen' para evitar falhas na instalação.

Pode transferir o Utilitário para o Windows a partir daqui.

[transferir](#)

Pode transferir o Utilitário para MAC a partir daqui.

[transferir](#)

Clique no botão **Transferir** correspondente ao sistema operativo do seu computador.

Controlo de conferência



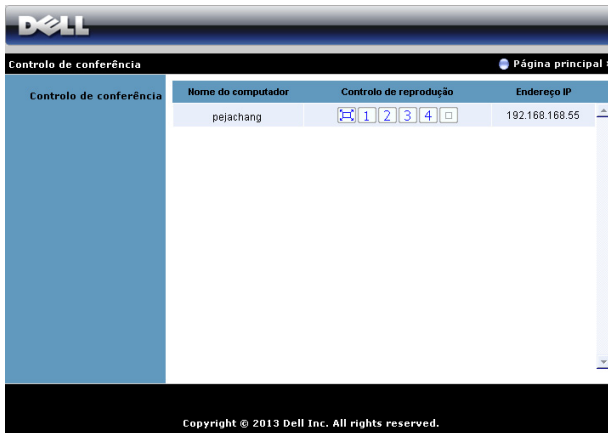



Esta função permite-lhe gerir apresentações de conferência a partir de várias fontes sem usar cabos para o projector, e permite-lhe controlar a forma como cada apresentação é exibida no ecrã.



NOTA: Sem o Controlo de Reprodução da Conferência, o último utilizador a premir o botão "Reproduzir" na aplicação assumirá o controlo do ecrã de projecção.

Nome do computador: Apresenta a lista de computadores com sessão iniciada para controlo de conferência.

Controlo da reprodução: Clique nos botões para controlar a forma como a projecção de cada computador é apresentada no ecrã.

-  Projecção em ecrã inteiro — A apresentação do computador ocupa todo o ecrã.
-  Repartido 1 - A apresentação do computador é apresentada no canto superior esquerdo do ecrã.
-  Repartido 2 - A apresentação do computador é apresentada no canto superior direito do ecrã.
-  Repartido 3 - A apresentação do computador é apresentada no canto inferior esquerdo do ecrã.
-  Repartido 4 - A apresentação do computador é apresentada no canto inferior direito do ecrã.
-  Parar - A projecção do computador é parada.

Endereço IP: Apresenta o endereço IP de cada computador.



NOTA: Para terminar a conferência clique em **Página principal**.

Propriedades de Gestão

Admin

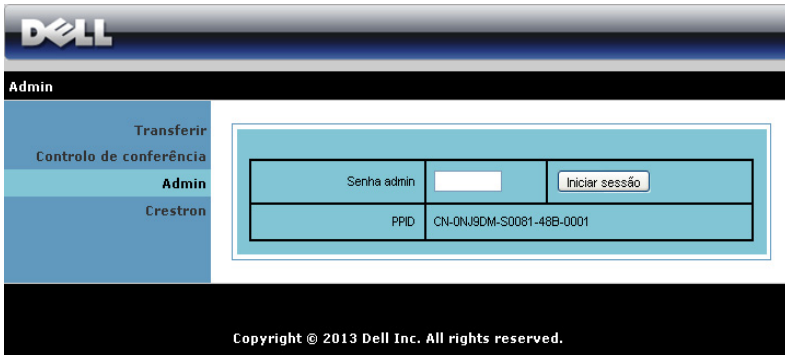

The screenshot shows the Dell Admin interface. At the top is the Dell logo. Below it is a navigation bar with the word "Admin". On the left side, there is a vertical menu with the following items: "Transferir", "Controlo de conferência", "Admin" (highlighted), and "Crestron". The main content area contains a light blue box with a login form and a table. The login form has a label "Senha admin" next to a text input field and a button labeled "Iniciar sessão". Below the login form is a table with two rows and two columns. The first row has "PPID" in the first column and "CN-ONJSDM-S0081-48B-0001" in the second column. The second row is empty.

Senha admin	<input type="text"/>	Iniciar sessão
PPID	CN-ONJSDM-S0081-48B-0001	

Copyright © 2013 Dell Inc. All rights reserved.

É necessária uma palavra-passe de administrador para aceder à página de Administração.

- **Senha admin:** Introduza a palavra-passe de administrador e clique em **Iniciar sessão**. A palavra-passe predefinida é "admin". Para alterar a palavra-passe, consulte a secção "Alterar senhas" na página 117.

Estado do sistema

DELL

Admin > Estado do sistema [Página principal »](#)

Estado do sistema	Estado da rede	
Configuração de rede	Endereço IP	192.168.100.10
Configuração da projecção	Máscara de sub rede	255.255.255.0
Alterar senhas	Gateway predefinido	192.168.100.10
Repor predefinições	Endereço MAC com fios	B8:CA:3A:FD:5A:A2
Actualização do firmware	Estado da ligação	
Painel de Controlo do Projector	Estado da projecção	A aguardar projecção
Definições de Alerta	Total de utilizadores	0
<input checked="" type="checkbox"/> Reiniciar sistema	Estado do projector	
	Nome do modelo	S510
	Nome do projector	Dell Projector
	Localização	
	Contacto	
	Estado	Activar
	Duração da lâmpada	40 hrs

Apresenta as informações de **Configuração da rede**, **Estado da ligação**, e **Estado do projector**.

Configuração da rede

Consulte a secção OSD na página 48.

Admin > Configuração de rede Página principal »

Estado do sistema
Configuração de rede
Configuração da projecção
Alterar senhas
Repur predefinições
Actualização do firmware
Panel de Controlo do Projector
Definições de Alerta
Reiniciar sistema

Configuração IP

Obter automaticamente um endereço IP Usar o seguinte endereço IP

Endereço IP 192 . 168 . 100 . 10

Máscara de sub rede 255 . 255 . 255 . 0

Gateway predefinido 192 . 168 . 100 . 10

Servidor DNS 192 . 168 . 100 . 10

Configuração do servidor DHCP

Auto Desactivar

Iniciar IP 192 . 168 . 100 . 11

Terminar IP 192 . 168 . 100 . 254

Máscara de sub rede 255 . 255 . 255 . 0

Gateway predefinido 192 . 168 . 100 . 10

Servidor DNS 192 . 168 . 100 . 10

Configuração da ligação sem fios

LAN sem fios Activar Desactivar

Região ---- WORLDWIDE ----

SSID Dell Projector abcd

Transmitir SSID Activar Desactivar

Frequency Band 2.4G B/G/N mixed

Canal Auto

(Encryption) Desactivar

Chave

TX mode channel 20MHz 40MHz

RADIUS Server Setup

Endereço IP 192 . 168 . 100 . 10

Port 1812

Chave

GateKeeper

Autorizar tudo Bloquear tudo Só Internet

Definir Segurança Para SNMP

Escrever à comunidade private

Aplicar Cancelar

Configuração IP

- Escolha **Obter automaticamente um endereço IP** para atribuir automaticamente um endereço IP ao projector, ou **Usar o seguinte endereço IP** para atribuir um endereço IP manualmente.

Configuração do servidor DHCP

- Escolha **Auto** para configurar automaticamente as definições de **Iniciar IP**, **Terminar IP**, **Frequency Band**, **Máscara de sub-rede**, **Gateway predefinido**, e **Servidor DNS** a partir do servidor DHCP ou **Desactivar** para desactivar esta função.

Configuração da ligação sem fios

- Escolha **Activar** para configurar as definições de **Região, SSID, Transmitir SSID, Frequency Band, Canal, Encryption, Chave e TX mode channel**. Escolha **Desactivar** para desactivar a configuração da rede sem fios.

SSID: Utilize no máximo 32 caracteres.

Encryption: Pode desactivar a chave WPA ou seleccionar um cadeia de caracteres de 64-bit ou de 128-bit em codificação ASCII ou HEX.

Chave: Se a opção Encriptação estiver activada, deverá definir o valor da chave em conformidade com o modo de Encriptação que seleccionou.

Configuração do Servidor RADIUS

- Configure as informações de endereço IP, Porta e Chave.

GateKeeper

- Esta definição tem três opções:

Autorizar tudo: Os utilizadores podem aceder à rede do escritório através da rede sem fios do projecto.

Bloquear tudo: Os utilizadores não podem aceder à rede do escritório através da rede sem fios do projecto.

Só Internet: O acesso dos utilizadores está bloqueado mas reserva capacidade para ligação à Internet.

Definir Segurança Para SNMP

- Configurar a informação Escrever à Comunidade.

Clique no botão **Aplicar** para guardar e aplicar as alterações. O projecto terá de ser reiniciado para que as alterações se tornem efectivas.

Configuração da projecção

Estado do sistema	
Configuração de rede	
Configuração da projecção	
Alterar senhas	
Repor predefinições	
Actualização do firmware	
Painel de Controlo do Projector	
Definições de Alerta	
<input checked="" type="checkbox"/> Reiniciar sistema	

Configuração da projecção	Resolução	WXGA (1280x800) ▾
	Código de início de sessão	<input type="radio"/> Desactivar <input type="radio"/> Aleatório <input type="radio"/> Utilizar o seguinte código <input type="text"/>
Configuração do Projector	Nome do modelo	S510
	Nome do projector	<input type="text" value="Dell Projector"/>
	Localização	<input type="text"/>
	Contacto	<input type="text"/>
		<input type="button" value="Aplicar"/> <input type="button" value="Cancelar"/>

Configuração da projecção

- **Resolução:** Permite-lhe seleccionar a resolução. As opções são: XGA (1024 x 768) e WXGA (1280 x 800).
- **Código de início de sessão:** Seleccione como pretende que o código de início de sessão seja gerado pelo projector. Esta definição tem três opções:
 - **Desactivar:** Não será necessário código para iniciar sessão no sistema.
 - **Aleatório:** A predefinição é **Aleatório**. O código de início de sessão será gerado aleatoriamente.
 - **Utilizar o seguinte código:** Introduza um código de 4 dígitos. Este código será usado para iniciar sessão no sistema.

Configuração do projector

- Configure as informações de **Nome do projector**, **Localização** e **Contacto** (até 21 caracteres para cada campo).

Clique no botão **Aplicar** para guardar e aplicar as alterações. O projector terá de ser reiniciado para que as alterações se tornem efectivas.

Alterar senhas



The screenshot shows the Dell Admin interface. At the top, there is a navigation bar with the Dell logo on the left and a link to the 'Página principal' (Home page) on the right. Below the navigation bar, the breadcrumb 'Admin > Alterar senhas' is visible. A sidebar on the left contains a list of system management options: 'Estado do sistema', 'Configuração de rede', 'Configuração da projecção', 'Alterar senhas' (highlighted), 'Repor predefinições', 'Actualização do firmware', 'Painel de Controlo do Projector', 'Definições de Alerta', and 'Reiniciar sistema'. The main content area is titled 'Admin' and contains a form with two input fields: 'Introduzir nova senha' and 'Confirmar nova senha'. An 'Aplicar' button is located to the right of the second input field.

Esta página permite-lhe alterar a palavra-passe de administrador.

- **Introduzir nova senha:** Introduza a palavra-passe nova.
- **Confirmar nova senha:** Introduza novamente a palavra-passe e clique em **Aplicar**.



NOTA: Contacte a Dell se se esquecer da sua palavra-passe de administrador.

Repor predefinições

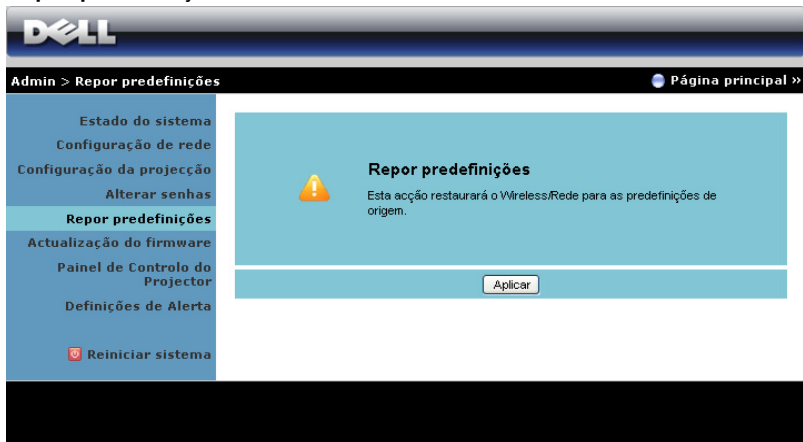



The screenshot shows the Dell Projector Admin interface. At the top, there is a header with the Dell logo and the text 'Admin > Repor predefinições'. Below the header is a navigation sidebar with the following menu items: Estado do sistema, Configuração de rede, Configuração da projecção, Alterar senhas, **Repor predefinições** (highlighted), Actualização do firmware, Painel de Controlo do Projector, Definições de Alerta, and Reiniciar sistema. The main content area displays a confirmation dialog box with a warning icon and the text: 'Repor predefinições. Esta acção restaurará o Wireless/Rede para as predefinições de origem.' Below the text is a button labeled 'Aplicar'.

Clique no botão **Aplicar** para restaurar todas as definições de redes com e sem fios para as definições predefinidas originais.

Actualização do firmware

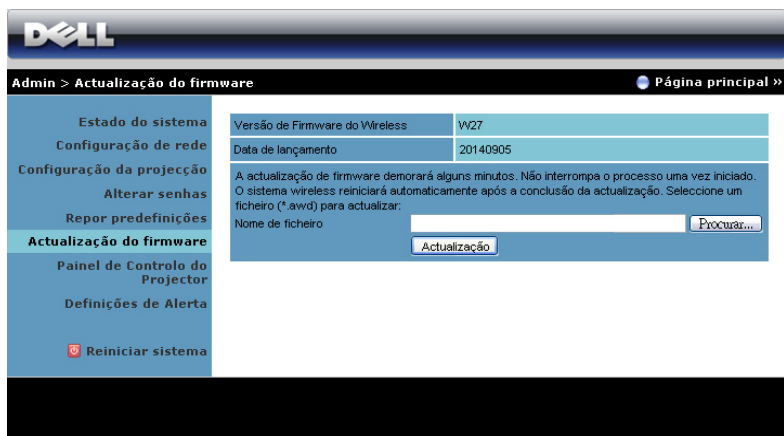
Utilize a página de Actualização do firmware para actualizar o firmware sem fios do seu projector.



 **NOTA:** Desactive e active a ligação Sem Fios / Rede através do menu OSD para reiniciar a placa de rede do projector após a actualização de firmware.

Para iniciar a actualização de firmware, proceda aos passos seguintes:

- 1 Pode transferir os ficheiros de firmware a partir da página **dell.com/support**.
- 2 Prima **Procurar** para seleccionar o ficheiro de actualização.
- 3 Clique no botão **Actualização** para iniciar. Aguarde que o sistema actualize o firmware do seu dispositivo.

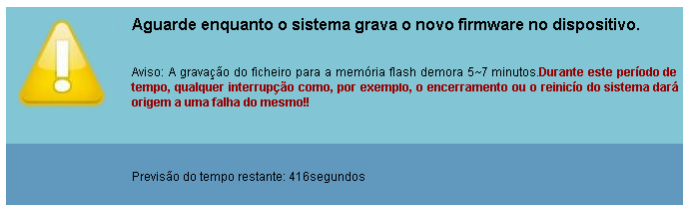

 **ATENÇÃO:** Não interrompa o processo de actualização uma vez que pode causar erros no sistema!

- 4 Clique em **Confirmar** quando a actualização estiver concluída.

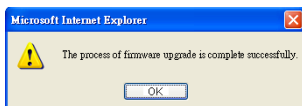

Painel de Controlo do Projector

DELL

Admin > Painel de Controlo do Projector Página principal >

Estado do sistema
Configuração de rede
Configuração da projecção
Alterar senhas
Repor predefinições
Actualização do firmware

Painel de Controlo do Projector

Definições de Alerta

Reiniciar sistema

Informação do projector

Estado do projector	Activar	Atualizar
Modo de poupança de energia	20mins	Alimentação LIGADA / Alimentação DESLIGADA
Estado de Alerta	Bom	Limpar

Controlo de imagem

Modo de funcionamento	<input type="radio"/> Modo Normal <input type="radio"/> Modo económico <input type="radio"/> Modo Dinâmico <input type="radio"/> Modo de Diminuição Extrema do Brilho
Modo do projector	Projeção posterior-Montagem na parede
Selecionar origem de sinal	Monitor sem fios
Modo de vídeo	Modo de apresentação
Ecrã vazio	<input type="radio"/> Activar <input checked="" type="radio"/> Desact
Relação de aspecto	<input type="radio"/> Origem <input type="radio"/> 4:3 <input type="radio"/> Wide
Brilho	50 (0-100) Definir
Contraste	50 (0-100) Definir

Ajuste automático

Controlo do áudio

Volume	20 (0-20) Definir
--------	-------------------

Pred. fábrica

Informação do projector

- **Estado do projector:** Existem cinco estados: Lâmpada Ligada, Modo de Suspensão, Poupança de Energia, Arrefecimento e Aquecimento. Clique em **Atualizar** para actualizar o estado e as definições de controlo.
- **Poup. Energia:** A poupança de energia pode ser definida para Desactivada, 20, 60, 90 ou 120 minutos. Para mais informações, consulte a "Poup. Energia" na página 53.

- **Estado de Alerta:** Existem três estados de alerta: Aviso de lâmpada, Aviso de tempo de vida de lâmpada, e aviso de Temperatura. O projector pode entrar no modo de protecção se algum destes alertas estiver activado. Para sair do modo de protecção clique em **Limpar** para limpar o Estado de Alerta antes de ligar o projector.

Controlo de Imagem

- **Modo do projector:** Permite-lhe seleccionar o modo do projector, consoante a forma como o projector estiver montado. Existem dois modos de projecção: Projecção frontal-Montagem na parede e Projecção posterior-Montagem na parede.
- **Seleccionar origem de sinal:** O menu Seleccionar origem de sinal permite-lhe seleccionar a fonte de entrada do seu projector. É possível seleccionar VGA-A, VGA-B, Vídeo Composto, HDMI-A, HDMI-B, Wireless Display, USB Display, Visualizador USB, Intel® WiDi ou Memória Interna.
- **Modo de vídeo:** Seleccionar um modo para otimizar a imagem apresentada com base na forma como o projector está a ser utilizado:
 - **Apresentação:** Ideal para apresentação de diapositivos.
 - **Brilho:** Brilho e contraste máximo.
 - **VÍDEO:** Para ver filmes e fotografias.
 - **sRGB:** Oferece uma representação mais precisa da cor.
 - **PERSON.:** Definições preferidas do utilizador.
- **Ecrã vazio:** Pode seleccionar Activ ou Desact.
- **Rel. de aspecto:** Permite-lhe seleccionar uma relação de aspecto para ajustar a forma como a imagem é apresentada.
- **Brilho:** Seleccionar o valor para ajustar o brilho da imagem.
- **Contraste:** Seleccionar o valor para ajustar o contraste de visualização.

Clique no botão **Ajuste automático** para ajustar as definições automaticamente.

Controlo do áudio

- **Volume:** Seleccionar o valor (0~20) para o volume de áudio.

Clique no botão **Pred. Fábrica** para restaurar para as predefinições de fábrica.

Definições de Alerta

Admin > Definições de Alerta Página principal »

Alerta de E-mail

Activar Desactivar Teste de Alerta de E-mail

Para:

Cc:

De:

Assunto:

Definições SMTP

Servidor de saída SMTP:

Nome de utilizador:

Senha:

Condição de alerta

Aviso da lâmpada

Tempo de vida remanescente diminuto

Aviso de temperatura

Alerta de E-mail

- Alerta de E-mail: É possível definir se pretende ser notificado por e-mail (Activar) ou não (Desactivar).
- Para/Cc/De: Pode introduzir um endereço de e-mail de remetente (De) e destinatários (Para/Cc) para receber notificações quando ocorrer uma falha ou erro.
- Assunto: Pode introduzir o assunto do e-mail.

Clique no botão **Teste de Alerta de E-mail** para testar as definições de alerta por e-mail.

Definições SMTP

- **Servidor de saída SMTP**, **Nome de utilizador** e **Senha** deverão ser facultados pelo administrador de rede ou MIS.

Condição de alerta

- É possível seleccionar as falhas e avisos que deverão ser notificadas por e-mail. Quando qualquer uma das condições de aviso ocorrer, será enviado um e-mail para os recipientes (Para/Cc).

Clique no botão **Guardar** para guardar as definições.



NOTA: O alerta por e-mail destina-se à utilização de um servidor SMTP tradicional com a porta predefinida 25. Não suporta encriptação nem autenticação (SSL ou TLS).

Reiniciar sistema

DELL

Admin > Reiniciar sistema Página principal »

- Estado do sistema
- Configuração de rede
- Configuração da projecção
- Alterar senhas
- Repor predefinições
- Actualização do firmware
- Painel de Controlo do Projector
- Definições de Alerta
- Reiniciar sistema**

Reiniciar sistema

Esta acção reiniciará a Rede/Wireless imediatamente.

Reiniciar

Clique no botão **Reiniciar** para reiniciar o sistema.

Crestron

Tools | Info | Contact IT Help

DELL

Power Mute

Sources List Interface 2.7.2.1

VGA-A	Edit	Hide	Reset
VGA-B	Edit	Hide	Reset
Composite Video	Edit	Hide	Reset
HDMI-A	Edit	Hide	Reset
HDMI-B	Edit	Hide	Reset

Menu

Image Mute Freeze Contrast Brightness

CRESTRON Expansion Options

	Item	Descrição
1	Botão de alimentação	Clique para ligar/desligar o projector.
2	Barras de controlo de volume	Clique para aumentar o volume. Clique para ligar/desligar o altifalante do projector. Clique para diminuir o volume.
3	Painel de navegação do OSD	Clique em Menu para abrir/fechar o menu OSD do projector. Utilize as teclas direccionais para navegar pelas opções do OSD e clique em OK para seleccionar.
4	Botão de brilho	Clique para ajustar o brilho das imagens do projector.
5	Botão de contraste	Clique para ajustar o contraste das imagens do projector.
6	Botão Pausa	Clique para colocar em pausa/retomar as imagens do projector.
7	Botão de interrupção de imagem	Clique para exibir/ocultar as imagens do projector. Esta função não irá ligar/desligar o projector.
8	Painel de lista de fontes de entrada	Permite mudar a fonte de entrada do projector.

Utilizar a janela de ferramentas

A janela seguinte é apresentada quando clica no separador Ferramentas da janela de operações. Pode utilizar esta janela para mudar definições no projetor que está atualmente ligado.

The screenshot shows a software interface with a blue header bar containing the 'DALL' logo and navigation links for 'Tools', 'Info', and 'Contact IT Help'. The main area is divided into three sections: 'Crestron Control', 'Projector', and 'User Password'. The 'Crestron Control' section has fields for IP Address, IP ID (set to 5), and Port (set to 41794), with a 'Send' button. The 'Projector' section has fields for Projector Name (set to S510), Location, and Assigned To, with a 'Send' button. Below these are DHCP settings: a checked 'Enabled' checkbox, IP Address (192.168.100.10), Subnet Mask (255.255.255.0), Default Gateway (192.168.100.10), and DNS Server (192.168.100.10), with a 'Send' button. The 'User Password' section has 'Enabled' checkboxes, 'New Password' and 'Confirm' fields, and a 'Send' button. An 'Admin Password' section is also present with similar fields and a 'Send' button. An 'Exit' button is centered at the bottom. The Crestron logo and 'Expansion Options' text are visible at the bottom of the window.

Crestron Control

- Ajustar as definições para os controladores centrais Crestron®.

Projector

Item	Descrição
1 Projector Name (Nome do projetor)	Introduza um nome para diferenciar o projetor que está ligado de outros projetores existentes na rede. (O nome pode conter até 15 caracteres alfanuméricos de um byte.)
2 Location (Localização)	Introduza um nome do local de instalação para o projetor que está ligado na rede. (O nome pode conter até 32 caracteres alfanuméricos de um byte e símbolos.)
3 Assigned To (Atribuído a)	Introduza um nome de utilizador para o projetor. (O nome pode conter até 32 caracteres alfanuméricos de um byte e símbolos.)

Item	Descrição
4	DHCP Selecione a caixa de verificação Enabled (Activar) para utilizar DHCP. Não é possível introduzir um endereço IP se o DHCP estiver ativado.
5	IP Address (Endereço IP) Introduza o endereço IP que pretende atribuir ao projetor que está ligado.
6	Subnet Mask (Máscara de sub-rede) Introduza uma máscara de sub-rede para o projetor que está ligado.
7	Default Gateway (Gateway predefinido) Introduza o endereço gateway para o projetor que está ligado.
8	DNS Server (Servidor DNS) Introduza o endereço IP do servidor DNS para o projetor que está ligado.
9	Send (Enviar) Clique neste botão para confirmar as alterações efetuadas no projetor.

Palavra-passe do utilizador

Selecione a caixa de verificação **Enabled (Activar)** para que seja necessário usar uma palavra-passe para abrir a janela de operações no computador.

Item	Descrição
1	New Password (Nova palavra-passe) Introduza a nova palavra-passe quando estiver a alterar a palavra-passe que abre a janela de operações. (Até 26 caracteres alfanuméricos de bytes simples)
2	Confirm (Confirmar) Introduza a mesma palavra-passe que introduziu em Nova palavra-passe. Se as palavras-passe não forem iguais, será apresentado um erro.
3	Send (Enviar) Clique neste botão para confirmar as alterações efetuadas em Palavra-passe do utilizador.

Senha admin

Selecione a caixa de verificação **Enabled (Activar)** para que seja necessário usar uma palavra-passe para abrir a janela Tools (Ferramentas).

	Item	Descrição
1	New Password (Nova palavra-passe)	Introduza a nova palavra-passe quando estiver a alterar a palavra-passe para abrir a janela Tools (Ferramentas). (O nome pode conter até 26 caracteres alfanuméricos de um byte.)
2	Confirm (Confirmar)	Introduza a mesma palavra-passe que introduziu em Nova palavra-passe. Se as palavras-passe não forem iguais, será apresentado um erro.
3	Send (Enviar)	Clique neste botão para confirmar as alterações efetuadas em Palavra-passe do administrador.

Perguntas Frequentes:

Gostaria de ter acesso remoto ao projector através da Internet. Qual é a melhor configuração para o browser?

Para ter uma configuração otimizada do browser, siga os passos abaixo.

- 1 Abra **Painel de Controlo** → **Opções da Internet** → separador **Geral** → **Ficheiros Temporários da Internet** → **Definições** → Seleccione **Todas as visitas às páginas**.
 - 2 Uma firewall ou um anti-vírus pode bloquear a aplicação http. Se possível, desligue a firewall/anti-vírus.
-

Gostaria de ter acesso remoto ao projector através da Internet. Que número de porta devo abrir na firewall para esse efeito?

As seguintes são as portas TCP/IP que o projector usa.

UDP/TCP	Porta Número	Descrição
TCP	80	Configuração Web (HTTP)
UDP/TCP	25	SMTP: Usado para direccionamento de e-mails entre servidores de correio
UDP/TCP	161	SNMP: Protocolo de Gestão de Rede Simples
UDP	9131	AMX: Usado para descoberta AMX

Porque razão é que não consigo aceder ao projector através da Internet?

- 1 Verifique se o seu computador/portátil está ligado à Internet.
- 2 Verifique junto do seu MIS ou administrador de rede se o seu computador/portátil está na mesma subrede.

Porque razão é que não consigo aceder ao servidor SMTP?

- 1** Verifique junto do seu MIS ou administrador de rede se a função de servidor SMTP está aberta para o projector e se o IP atribuído ao projector tem permissão de acesso ao servidor SMTP. O número de porta SMTP do projector é 25, este valor não pode ser alterado.
- 2** Verifique se o servidor de saída SMTP, nome de utilizador, e palavra-passe estão devidamente definidas.
- 3** Alguns servidores SMTP verificarão se o endereço de e-mail "De" está em conformidade com o "Nome de utilizador" e "Senha". Por exemplo, se utilizar test@dell.com como endereço de e-mail no campo "De". Também deverá usar as informações de conta test@dell.com para o Nome de utilizador e a palavra-passe no servidor SMTP.

Porque razão é que não consigo receber o alerta de teste apesar de o projector ter indicado que o e-mail de teste já foi enviado?

Pode dever-se ao facto de o servidor SMTP ter reconhecido o e-mail de alerta com spam ou devido a restrições do servidor SMTP. Verifique junto do seu MIS ou administrador de rede as definições do servidor SMTP.

Configuração da Firewall e Perguntas Frequentes

P: Porque razão não consigo aceder à Página de Gestão Web?

R: A configuração da firewall do seu computador pode estar a bloquear o acesso à Página de Gestão Web. Consulte as seguintes definições de configuração:

Protecção da Firewall	Configuração
McAfee Security Center	<ol style="list-style-type: none">1 Inicie o McAfee Security Center (Iniciar > Todos os programas > McAfee > McAfee Security Center).2 No separador personal firewall plus clique em View the Internet Applications List.3 Localize e seleccione o Projector Dell na lista.4 Clique com o botão direito do rato na coluna Permissions correspondente.5 Seleccione Allow Full Access a partir do menu de contexto.
Norton AntiVirus	<ol style="list-style-type: none">1 Abra o Norton AntiVirus (Iniciar > Todos os programas > Norton AntiVirus > Norton AntiVirus).2 Clique no menu Options e seleccione Norton AntiVirus.3 Na página de Status seleccione Internet Worm Protection.4 Localize e seleccione o Projector Dell na lista de programas.5 Clique com o botão direito do rato na coluna Internet Access correspondente.6 Seleccione Permit All a partir do menu de contexto.7 Clique em OK.

Protecção da Firewall	Configuração
Sygate Personal Firewall	<ol style="list-style-type: none"> 1 Abra a Sygate Personal Firewall (Iniciar > Todos os programas > Sygate > Sygate Personal Firewall). 2 Na lista de Aplicações em execução, localize e clique com o botão direito em Projektor Dell. 3 Selecciona Allow a partir do menu de contexto.
Firewall do Windows	<ol style="list-style-type: none"> 1 Abra a Firewall do Windows (Iniciar > Todos os programas > Painel de Controlo). Clique duas vezes sobre a Firewall do Windows. 2 No separador Geral desselecciona Não permitir excepções. 3 No separador Excepções clique no botão Adicionar Programa... 4 Localize e seleccione o Projektor Dell na lista de programas e clique em OK. 5 Clique em OK para confirmar as definições de excepções.
Zone Alarm	<ol style="list-style-type: none"> 1 Abra a Zone Alarm Firewall (Iniciar > Todos os programas > Zone Labs > Zone Labs Center). 2 Na página Controlo do programa, localize e seleccione Projektor Dell na lista. 3 Clique com o botão direito do rato na coluna Acesso de confiança correspondente. 4 Selecciona Allow a partir do menu de contexto. 5 Clique com o botão direito do rato e seleccione Permitir para visualizar as colunas Acesso à Internet, Servidor de confiança e Servidor de Internet.

Fazer Token da Aplicação

O Token da Aplicação permite-lhe a acção de Conectar e Apresentar com um Token USB.

- 1 No software, clique em  > **USB Dongle (Dispositivo USB)**.
- 2 É apresentado o seguinte ecrã. Clique em **Next (Seguinte)**.



- 3 Conecte uma unidade flash a uma das portas USB do computador. Seccione a unidade a partir da lista e clique em **Next (Seguinte)**.

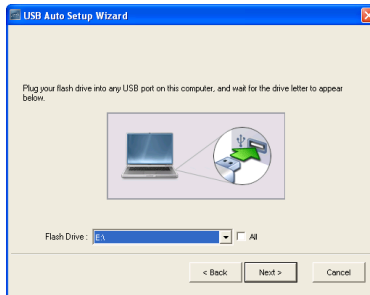

- 4 Clique em **Finish (Concluir)** para fechar o assistente.



4

Resolução de Problemas do Projector

Se tiver problemas com o projector, consulte as seguintes sugestões para resolução de problemas. Se o problema persistir contacte a Dell (consulte a secção Contactar a Dell na página 147).

Problema

Não aparece qualquer imagem no ecrã

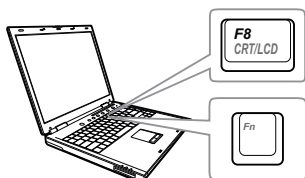



Solução Possível

- Certifique-se de que seleccionou a fonte de entrada correcta no menu ORIGEM DE ENTRADA.
- Certifique-se de que a porta gráfica externa está activada. Se estiver a utilizar um computador portátil Dell, prima os botões (Fn+F8). Se estiver a utilizar um computador de outra marca, consulte a respectiva documentação. Se as imagens não forem apresentadas devidamente, queira actualizar o controlador de vídeo do seu computador. Para os computadores Dell, visite o suporte em support.dell.com.
- Certifique-se de que todos os cabos estão devidamente ligados. Consulte "Ligar o Projector" na página 9.
- Certifique-se de que os pinos dos conectores não estão dobrados ou partidos.
- Certifique-se de que a lâmpada está instalada correctamente (consulte "Substituição da lâmpada" na página 139).
- Use a opção Padrão teste nas Config.projector no menu Avançado. Certifique-se de que as cores do padrão de teste estão correctas.

Problema (continuação)

Apresentação parcial ou incorrecta da imagem ou deslocamento da mesma



Solução Possível (continuação)

- 1 Prima o botão de Auto Adjust no controlo remoto.
- 2 Se estiver a utilizar um computador portátil Dell, defina a resolução do computador para WXGA (1280 x 800):
 - a Prima a tecla direita do rato na área do ambiente de trabalho do Microsoft® Windows®, clique em Propriedades e de seguida seleccione o separador Definições.
 - b Verifique se a definição para a porta externa do monitor apresenta os valores 1280 x 800 pixéis.
 - c Prima as teclas   (Fn+F8).

Se estiver com dificuldade em alterar a resolução, ou se o seu monitor bloquear, reinicie todo o equipamento e o projector.

Se não estiver a utilizar um computador portátil Dell, consulte a documentação. Se as imagens não forem apresentadas devidamente, queira actualizar o controlador de vídeo do seu computador. Para computadores Dell, visite o suporte em support.dell.com.

O ecrã não mostra a sua apresentação

Se estiver a utilizar um computador portátil, prima   (Fn+F8).

A imagem está instável ou apresenta alguma cintilação

Ajuste o rastreamento em **Config.exibição** do OSD no menu **Avançado** (apenas no modo PC).

A imagem apresenta uma barra vertical trémula

Ajuste a frequência em **Config.exibição** do OSD no menu **Avançado** (apenas no modo PC).

Problema (continuação)	Solução Possível (continuação)
A cor da imagem não está correcta	<ul style="list-style-type: none"> • Se o ecrã receber o sinal de saída errado da placa gráfica, defina o tipo de sinal para RGB no menu OSD Config. imagem no separador Avançado. • Utilize Padrão teste em Config.projeter do menu Avançado. Certifique-se de que as cores do padrão de teste estão correctas.
A imagem não está focada	<ol style="list-style-type: none"> 1 Ajuste o anel de focagem na lente do projector. 2 Certifique-se de que o ecrã de projecção se encontra dentro dos limites de distância especificados para o projector 0,597 m [1,96 pés] a 0,731 m [2,4 pés].
A imagem é ampliada no modo de 16:9 do DVD	<p>O projector detecta automaticamente o formato de entrada do sinal. Manterá a relação de aspecto da imagem projectada de acordo com o formato de entrada do sinal com uma definição Original.</p> <p>Se a imagem ainda estiver esticada, ajuste a relação de aspecto em Config.exibição no menu Avançado do OSD.</p>
A imagem está invertida	<p>Selecione a opção Config.projeter em Avançado no OSD e ajuste o modo do projector.</p>
A lâmpada queimou ou emite estalidos	<p>Quando a lâmpada atinge o fim da sua vida útil, esta pode queimar ou pode emitir estalidos. Se tal acontecer, o projector não volta a ligar. Para substituir a lâmpada, consulte a secção "Substituição da lâmpada" na página 139.</p>
A luz LAMP está âmbar estável	<p>Se o LED LAMP ficar âmbar estável, substitua a lâmpada.</p>

Problema (continuação)	Solução Possível (continuação)
A luz LAMP está âmbar intermitente	<p>Se a luz LAMP se apresentar em âmbar intermitente, a ligação ao módulo de lâmpada pode estar cortada. Verifique por favor o módulo de lâmpada e certifique-se de que este está devidamente instalado.</p> <p>Se as luzes LAMP e Alimentação estiverem a piscar em âmbar, o controlador da lâmpada e o projector desligar-se-ão automaticamente.</p> <p>Se as luzes LAMP e TEMP estiverem a piscar em âmbar e a luz Alimentação estiver em azul estável, a roda de cores falhou e o projector irá desligar automaticamente.</p> <p>Para sair do modo de protecção, prima e mantenha o botão ALIMENTAÇÃO durante 10 segundos.</p>
O LED LAMP está âmbar estável	O projector sobreaqueceu. O projector desliga-se automaticamente. Volte a ligá-lo após arrefecimento do mesmo. Se o problema persistir, entre em contacto com a Dell.
O LED TEMP está âmbar intermitente	Se a ventoinha do projector falhar, o projector desliga automaticamente. Tente sair do modo do projector ao premir e manter o botão Alimentação durante 10 segundos. Aguarde cerca de 5 minutos por favour e tente ligar o projector novamente. Se o problema persistir, entre em contacto com a Dell.
O controlo remoto não está a funcionar correctamente ou funciona apenas numa área restrita	As pilhas podem estar fracas. Se tal for o caso, substitua as pilhas gastas por duas pilhas AAA novas.

Problema (continuação)	Solução Possível (continuação)
DoUSB não está a exibir	<ul style="list-style-type: none"> • Windows <p>A exibição através de USB deverá ser executada automaticamente. Para executar manualmente a exibição através de USB, aceda a O Meu Computador e execute o ficheiro "USB_Display.exe".</p> <ul style="list-style-type: none"> • MAC <ul style="list-style-type: none"> a Aceda ao CDROM: USB_DISPLAY e execute "MAC_USB_Display.pkg". b Siga as instruções apresentadas no ecrã para concluir a instalação. c Reinicie o sistema e volte a ligar o cabo USB ao computador e ao projector. <p> NOTA: Poderá ser necessário um nível de acesso de administrador para instalar o controlador. Para obter ajuda, contacte o administrador da sua rede.</p>
Desvio da localização da caneta de infravermelhos	<ol style="list-style-type: none"> 1 Certifique-se de que as resoluções de saída do projetor e do computador são 1280x800. 2 Selecione "segundo ecrã apenas" no computador.

Sinais de Orientação

Estado do projector	Descrição	Botões de comando	Indicador	
		Alimentação	TEMP (Âmbar)	LAMP (Âmbar)
Modo de suspensão	Projector no modo de suspensão. Pronto para ligar.	Branco intermitente	Desact	Desact
Modo de aquecimento	O projector precisa de algum tempo para aquecer e ligar.	Branco	Desact	Desact
Lâmpada ligada	Projector no modo Normal, preparado para apresentar uma imagem. ☒ Nota: O menu não está acessível.	Branco	Desact	Desact
Modo de arrefecimento	O projector está a arrefecer para desligar.	Branco	Desact	Desact
O projector sobreaqueceu	As entradas de ventilação podem estar bloqueadas ou a temperatura ambiente pode estar acima de 35°C. O projector desliga-se automaticamente. Certifique-se de que as entradas de ar não estão bloqueadas e de que a temperatura ambiente está dentro dos valores normais. Se o problema persistir, entre em contacto com a Dell.	Desact	ÂMBAR	Desact
O controlador da lâmpada sobreaqueceu	O controlador da lâmpada sobreaqueceu. As entradas de ar podem estar bloqueadas. O projector desliga-se automaticamente. Volte a ligá-lo após arrefecimento do mesmo. Se o problema persistir, entre em contacto com a Dell.	ÂMBAR	ÂMBAR	Desact
Avaria da ventoinha	Uma das ventoinhas falhou. O projector desliga-se automaticamente. Se o problema persistir, entre em contacto com a Dell.	Desact	ÂMBAR intermitente	Desact
Avaria do controlador da lâmpada	O controlador da lâmpada falhou. O projector desliga-se automaticamente. Desligue o cabo de alimentação após três minutos e volte a ligar o projector. Se o problema persistir, contacte a Dell.	ÂMBAR intermitente	Desact	ÂMBAR intermitente
Avaria da roda de cores	Não é possível iniciar a roda de cores. O projector falhou e por isso desliga-se automaticamente. Desligue o cabo de alimentação após três minutos e depois volte a ligar o projector. Se o problema persistir, contacte a Dell.	Branco	ÂMBAR intermitente	ÂMBAR intermitente
Falha da lâmpada	A lâmpada está defeituosa. Substitua a lâmpada.	Desact	Desact	ÂMBAR
Falha – alimentação CC (+12 V)	A alimentação foi interrompida. O projector desliga-se automaticamente. Desligue o cabo de alimentação após três minutos e depois volte a ligar o projector. Se o problema persistir, contacte a Dell.	ÂMBAR intermitente	ÂMBAR	ÂMBAR
A ligação ao módulo de lâmpada falhou	A ligação ao módulo de lâmpada pode estar cortada. Verifique por favor o módulo de lâmpada e certifique-se de que este está devidamente instalado. Se o problema persistir, entre em contacto com a Dell.	Desact	Desact	ÂMBAR intermitente

Substituição da lâmpada

△ **ATENÇÃO:** Antes de iniciar qualquer dos procedimentos desta secção, siga as Instruções de Segurança conforme descrito em página 8.

Substitua a lâmpada quando a mensagem "sage "A lâmpada está a aproximar-se do fim da sua vida útil no modo de funcionamento normal. Sugerimos a sua substituição! www.dell.com/lamps" for exibida no ecrã. Se o problema persistir mesmo após a substituição da lâmpada, contacte a Dell. Para mais informações, consulte a "Como contactar a Dell" na página 147.

△ **ATENÇÃO:** Utilize uma lâmpada original para assegurar condições de funcionamento apropriadas e seguras para o projector.

△ **ATENÇÃO:** A lâmpada fica muito quente quando está em funcionamento. Não tente substituir a lâmpada até que o projector tenha arrefecido durante pelo menos 30 minutos.

△ **ATENÇÃO:** Não toque na lâmpada ou no vido da mesma seja em que circunstância for. As lâmpadas dos projectores são muito frágeis e podem partir-se se tocar nelas. Os pedaços de vidro partido são aguçados e podem causar ferimentos.

△ **ATENÇÃO:** Se a lâmpada partir, remova todos os pedaços de vidro partido do projector e elimine-os ou recicle-os de acordo com as leis estaduais, locais ou federais. Para mais informações consulte www.dell.com/hg.

- 1 Desligue o projector e o respectivo cabo de alimentação.
- 2 Deixe que o projector arrefeça durante pelo menos 30 minutos.
- 3 Desaperte os dois parafusos que seguram a tampa da lâmpada, e remova a tampa.
- 4 Desaperte os dois parafusos que seguram a lâmpada.
- 5 Puxe a lâmpada pela respectiva pega metálica.

 **NOTA:** A Dell pode exigir a devolução das lâmpadas substituídas ao abrigo do estipulado na garantia. Caso contrário, contacte a entidade local de recolha de lixo para saber onde fica o local de recolha de lâmpadas usadas mais próximo.

- 6 Substitua a lâmpada por uma nova.

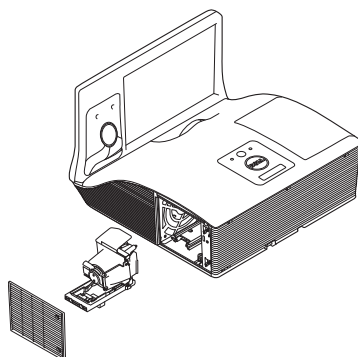

- 7 Aperte os dois parafusos que seguram a lâmpada.
- 8 Reponha a tampa da lâmpada e aperte os dois parafusos.
- 9 Reponha o tempo de utilização da lâmpada seleccionando "SIM" para **Rep. Lâmpada** em **Definições de Energia** do menu OSD **Avançado** (consulte Definições de Energia do menu Avançado na página 52). Quando for instalado um novo módulo de lâmpada, o projector detecta-o automaticamente e restaura as horas da lâmpada.



ATENÇÃO: Eliminação de lâmpadas (apenas para os Estados Unidos)

 **A LÂMPADA NO INTERIOR DESTE PRODUTO CONTÉM MERCÚRIO E DEVE SER RECICLADA OU ELIMINADA DE ACORDO COM AS LEIS LOCAIS, REGIONAIS OU NACIONAIS. PARA MAIS INFORMAÇÕES, VISITE O SÍTIO WEB WWW.DELL.COM/HG, OU CONTACTE A ELECTRONIC INDUSTRIES ALLIANCE ATRAVÉS DO ENDEREÇO WWW.EIAE.ORG. PARA OBTER INFORMAÇÕES ESPECÍFICAS ACERCA DA ELIMINAÇÃO DE LÂMPADAS VISITE O SÍTIO WEB WWW.LAMPRECYCLE.ORG.**

5

Especificações

Válvula de Luz	0,65" WXGA-800 S450 DMD, DarkChip3™
Brilho	Intensidade luminosa de 3100 ANSI lúmen (máx.)
Relação de Contraste	Nativa: 2200:1 Típico Modo de relação de contraste elevado: 8000:1 Típico
Uniformidade	85% Típico (Norma Japonesa - JBMA)
Número de Pixéis	1280 x 800 (WXGA)
Rel. de aspecto	16:10
Memória flash interna	2 GB de Memória (Máx.)
Cores apresentadas no ecrã	1,07 mil milhões de cores
Velocidade da Roda de Cores	2 X 1 X para visualização 3D
Lente de Projecção	F-Stop: F/ 2,6 Distância focal efectiva = 654 mm \pm 10 mm @ 87,2 do tamanho do ecrã Lente fixa, apenas zoom digital Relação de projecção = 0,35 panorâmico e tele Taxa de desvio: 125% \pm 5%
Tamanho do Ecrã de Projecção	70 ~ 100" (diagonal)
Distância de Projecção	0,517 ~ 0,759 m \pm 0,01 m (1,7 ~ 2,49 pés)
Compatibilidade de Vídeo	Vídeo composto: NTSC: M (3,58 MHz), 4,43 MHz PAL: B, D, G, H, I, M, N, 60 SECAM: B, D, G, K, K1, L Entrada de vídeo componente através de VGA: 1080i, 720p, 576i/p, 480i/p Entrada HDMI: 1080p, 720p, 576i/p, 480i/p

Fonte de Alimentação	Universal AC 100-240 V 50-60 Hz com entrada PFC
Consumo de Energia	<p>Modo normal: 345 W \pm 10% @ 110 Vca (Rede Activada)</p> <p>Modo eco: 285 W \pm 10% @ 110 Vca (Rede Activada)</p> <p>Modo de suspensão: <0,5 W</p> <p>Espera em rede: < 9,6W</p>
Áudio	2 altifalante x 10 watt RMS
Nível de Ruído	<p>Modo normal: 36 dB(A)</p> <p>Modo eco: 32 dB(A)</p>
Peso do projector	7,6 kg (16,76 lbs)
Peso da caneta de infravermelhos	55,2 g (com pilhas)
Dimensões (L x A x C)	14,1 x 9,1 x 14,4 polegadas (357 x 231 x 367 mm)

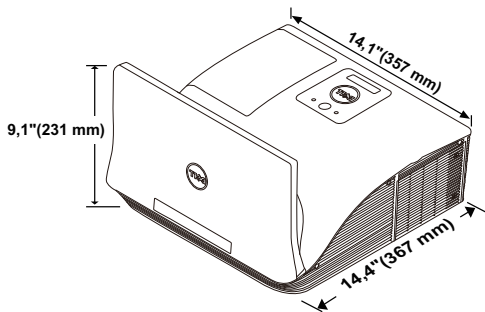

Dimensões da caneta de infravermelhos (D x Φ) 6,39 x 0,71 (162,2 x 18 mm)

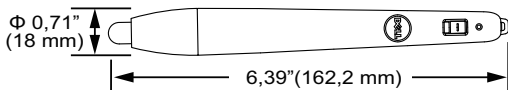

Condições ambientais	<p>Temperatura de funcionamento: 5 °C - 40 °C (41 °F - 104 °F) Humidade: 80% máximo</p> <p>Temperatura de armazenamento: 0 °C a 60 °C (32 °F a 140 °F) Humidade: 90% máximo</p> <p>Temperatura de transporte: -20 °C a 60 °C (-4 °F a 140 °F) Humidade: 90% máximo</p>
Conectores de entrada/saída (I/O)	<p>Alimentação: Um conector de alimentação CA (3 pinos – entrada C14)</p> <p>Entrada VGA: Dois conectores D-Sub de 15 pinos (Azul), VGA-A e VGA-B, para sinais de entrada RGB analógico/Componente.</p> <p>Saída VGA: Um conector D-Sub de 15 pinos (Preto) para loop-through VGA-A.</p> <p>Entrada de vídeo composto: Um conector RCA Amarelo para sinal CVBS.</p> <p>Entrada HDMI: Dois conectores HDMI com suporte para HDMI 1.4a. Compatível com HDCP/um com MHL.</p> <p>Entrada de Áudio Analógico: Dois mini conectores estéreo de 3,5 mm (Azul) e um par de conectores RCA (Vermelho/Branco).</p> <p>Saída de áudio variável: Um mini conector estéreo de 3,5 mm (Verde).</p> <p>Porta USB (Tipo B): Um conector mini USB escravo para suporte remoto e atualização de firmware.</p> <p>Porta RS232: Uma porta D-Sub de 9 pinos para comunicação via RS232.</p> <p>Porta USB (Tipo A): Um conector USB para reprodução multimédia (Vídeo/Música/Foto/Visualizador do Office).</p> <p>Porta USB (Tipo B): Um conector USB para suportar a função USB Display e acesso à memória de armazenamento USB (memória interna).</p>

	Porta RJ45: Um conector RJ45 para controlo do projector através da rede e visualização LAN.
Microfone	Um mini conector estéreo de 3,5 mm (Rosa).
Sem Fios	Norma Sem Fios: IEEE 802.11 a/b/g/n (2T2R) Sistema Operativo: Windows 8/7/Vista/XP/2000, MAC OS X Suporte: Apresentação de diapositivos e controlo do projector. Permite a ligação de até 30 utilizadores em simultâneo. Ecrã repartido 4 em 1. Permite a projecção simultânea de 4 diapositivos no ecrã. Modo de Controlo de Conferência. Suporta projecção de áudio (pode ser necessária a instalação do controlador. Transfira a partir de dell.com/support). Suporta projecção de MobiShow e WiFi-Doc.
Lâmpada	Lâmpada de 280 W OSRAM substituível pelo utilizador
Vida útil da lâmpada	Modo normal: Até 3000 horas Modo eco: Até 4000 horas Modo de ciclo económico dinâmico: Até 5000 horas

 **NOTA:** A especificação de tempo de vida útil da lâmpada para qualquer projector é exclusivamente a medição da degradação de brilho, e não é a especificação do tempo que uma lâmpada leva a falhar e a parar de emitir luz. A vida útil da lâmpada é definida como o tempo que uma amostra de mais de 50 por cento de lâmpadas levam a demonstrar uma diminuição de brilho em aproximadamente 50 por cento do lúmen nominal para a lâmpada especificada. A especificação da vida da lâmpada não é garantida. O período de funcionamento efectivo de uma lâmpada pode variar consoante as condições de utilização e os padrões de utilização. A utilização do projector em condições extremas, que podem incluir ambientes poeirentos, temperaturas elevadas, muitas horas diárias e encerramento forçado, resultará muito seguramente na redução do período de funcionamento ou possível falha da lâmpada.

Distribuição dos pinos do conector RS232

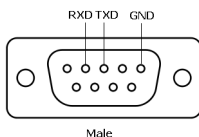

Protocolo RS232

- Definições de comunicação

Definições de ligação	Valor
Velocidade de Transmissão	19.200
Bits de Dados	8
Paridade	Nenhuma
Bits de Paragem	1

- Tipos de comandos

Para aceder ao menu OSD e ajustar as definições.

- Sintaxe dos comandos de controlo (do PC para o projector)

[H][AC][SoP][CRC][ID][SoM][COMMAND]

- Exemplo: Comando "Ligar" (Enviar primeiro byte menos significativo)

--> 0xBE, 0xEF, 0x10, 0x05, 0x00, 0xC6, 0xFF, 0x11, 0x11, 0x01, 0x00, 0x01

- Lista dos Comandos de Controlo

Para ver o código RS232 mais recente, visite o website de Suporte da Dell em support.dell.com.

Para ver a lista e comandos SNMP mais recentes, visite o website de Suporte da Dell em support.dell.com.

Modos de Compatibilidade (Análogica/Digital)

Resolução	Taxa de Atualização (Hz)	Frequência de Sincronização Horizontal (KHz)	Relógio de Pixéis (MHz)
640 x 350	70,087	31,469	25,175
640 x 480	59,940	31,469	25,175
720 x 480 p60	59,940	31,469	27,000
720 x 576 p50	50,000	31,250	27,000
720 x 400	70,087	31,469	28,322
640 x 480	75,000	37,500	31,500
640 x 480	85,008	43,269	36,000
800 x 600	60,317	37,879	40,000
800 x 600	75,000	46,875	49,500
800 x 600	85,061	53,674	56,250
1024 x 768	60,004	48,363	65,000
1280 x 720 p50	50,000	37,500	74,250
1280 x 720 p60	60,000	45,000	74,250
1920 x 1080 i50	50,000	28,125	74,250
1920 x 1080 i60	60,000	33,750	74,250
1280 x 720	59,855	44,772	74,500
1024 x 768	75,029	60,023	78,750
1280 x 800	59,810	49,702	83,500
1366 x 768	59,790	47,712	85,500
1360 x 768	60,015	47,712	85,500
1024 x 768	84,997	68,677	94,500
1440 x 900	59,887	55,935	106,500
1280 x 1024	60,020	63,981	108,000
1400 x 1050	59,978	65,317	121,750
1280 x 800	84,880	71,554	122,500
1280 x 1024	75,025	79,976	135,000
1440 x 900	74,984	70,635	136,750
1680 x 1050	59,954	65,290	146,250
1280 x 960	85,002	85,938	148,500
1920 x 1080	60,000	67,500	148,500
1024 x 768	119,989	97,551	115,500

6

Como contactar a Dell

Para clientes nos Estados Unidos, ligue 800-WWW-DELL (800-999-3355).



NOTA: Se não tiver uma ligação de Internet, pode encontrar as informações de contacto na sua factura de compra, etiqueta de embalo, talão, ou catálogo de produto Dell.

A Dell faculta várias opções de serviço e suporte on-line e telefónico. A disponibilidade varia consoante o país e o produto, e alguns serviços podem não estar disponíveis na sua área. Para contactar a Dell para vendas, suporte técnico, ou questões de serviço ao cliente:

- 1 Visite www.dell.com/contactDell.
- 2 Seleccione a sua região no mapa interactivo.
- 3 Seleccione um segmento para contactar.
- 4 Seleccione a ligação de serviço ou suporte apropriado consoante a sua necessidade.

Contactar a Crestron

O suporte Crestron possibilita opções de suporte técnico telefónico ou on-line. A disponibilidade varia consoante o país, mas pode ser enviado um e-mail para getroomview@crestron.com, estando este canal de suporte disponível para todos os países.

Suporte técnico

Nos EUA e Canadá

Telefone: 877-516-5394

E-mail: roomviewsupport@crestron.com

Fora dos EUA e Canadá

Telefone: +1 201-367-1037

E-mail: roomviewsupport@crestron.com

7

Apêndice: Glossário

ANSI Lumens — Norma para medição do brilho. É calculado dividindo uma imagem de um metro quadrado em nove rectângulos iguais, medindo a lux (ou brilho), lendo no centro de cada rectângulo, e calculando a média destes nove pontos.

Rel. de aspecto — A relação de aspecto mais comum é 4:3 (4 por 3). Os formatos de televisão e de vídeo por computador mais antigos apresentam uma relação de aspecto de 4:3, o que significa que a largura da imagem é 4/3 da altura.

Brilho — Quantidade de luz emitida por um monitor ou ecrã de projecção ou um dispositivo de projecção. O brilho do projector é medido em ANSI lúmen.

Temperatura da cor — A aparência de cor da luz branca. Temperatura de cor baixa implica uma luz mais quente (mais amarela/vermelha) enquanto que uma temperatura de cor alta implica uma luz mais fria (mais azul). A unidade padrão para a temperatura de cor é o Kelvin (K).

Vídeo Componente — Um método de transmissão de vídeo de qualidade num formato que consiste no sinal luminescente e em dois sinais de crominância separados e são definidos como Y'P'b'P'r para o sinal componente analógico e como Y'Cb'Cr' para o sinal componente digital. O vídeo componente está também disponível nos leitores de DVD.

Vídeo Composto — Um sinal de vídeo que combina a luma (brilho), chroma (cor), burst (referência de cor), e sync (sinais de sincronização horizontal e vertical) num sinal de onda transportado num único par de fios. Existem três tipos de formatos, nomeadamente, NTSC, PAL e SECAM.

Resolução Comprimida — Se as imagens de entrada forem de maior resolução do que a resolução nativa do projector, a imagem resultante será ajustada para a resolução nativa do projector. A natureza de compressão num dispositivo digital implica que algum conteúdo da imagem seja perdido.

Relação de contraste — Gama de valores claros e escuros de uma imagem, ou a relação entre os seus valores máximos e mínimos. A indústria dos projectores utiliza dois métodos para medição desta relação:

- 1 Full on/off** — mede a intensidade da luz produzida por uma imagem toda branca (Full on) e a intensidade da luz produzida por uma imagem toda negra (Full off).
- 2 ANSI** - mede um padrão de 16 rectângulos pretos e brancos alternados. A intensidade média da luz produzida por um rectângulo branco dividida pela intensidade média da luz produzida pelos rectângulos pretos para determinar a relação de contraste ANSI.

O contraste Full On/Off apresenta sempre valores superiores ao contraste ANSI para o mesmo projector.

dB — decibél — Unidade utilizada para expressar a diferença relativa em termos da potência ou intensidade, geralmente entre dois sinais acústicos ou eléctricos, igual a dez vezes o logaritmo comum da relação dos dois níveis.

Diagonal do ecr — Método para medição do tamanho de um ecr ou de uma imagem projectada. A medição é feita a partir de um canto até ao canto oposto. Um ecrã de 2,74 m de altura por 3,66 m de largura, tem uma diagonal de 4,57 m. Este documento assume que as dimensões diagonais são para a relação tradicional de 4:3 da imagem de computador, conforme exemplificado abaixo.

DHCP — Protocolo de Configuração de Anfitrião Dinâmico — Protocolo de rede que permite que um servidor atribua automaticamente um endereço TCP/IP a um dispositivo.

DLP® — Processamento Digital de Luz™ — Tecnologia de ecrã reflexivo desenvolvida pela Texas Instruments e que utiliza pequenos espelhos manipulados. A luz passa através de um filtro de cor e é enviada para os espelhos DLP que dispõem as cores RGB de maneira a formarem uma imagem projectada no ecrã, este sistema de espelhos é também conhecido como DMD.

DMD — Dispositivo Digital de Micro-Espelhos — Cada DMD é composto por milhares de espelhos feitos de uma liga de alumínio inclinados e microscópicos montados num suporte oculto.

DNS — Sistema de Nome de Domínio — Serviço de Internet que traduz nomes de domínio em endereços IP.

Distância focal — Distância que vai da superfície da lente at ao ponto de focagem.

Frequência — Taxa de repetição dos sinais eléctricos medida em ciclos por segundo. Expressa em Hz (Hertz).

HDCP — Protecção de Banda Larga para Conteúdo Digital — Uma especificação desenvolvida pela Intel™ Corporation para proteger o entretenimento digital através de uma interface digital, como DVI e HDMI.

HDMI — Interface Multimédia de Alta Resolução — HDMI transporta vídeo de alta definição comprimido assim como áudio digital e dados de controlo do dispositivo num único conector.

Hz (Hertz) — Unidade de frequência.

IEEE802.11 — Conjunto de normas para comunicação redes de área local sem fios (WLAN). 802.11b/g/n usa a banda de 2,4 GHz.

Correcção keystone — Dispositivo que corrige a distorção de uma imagem projectada (geralmente, a parte de cima da imagem apresenta-se

larga e a parte de baixo estreita) devido ao ângulo incorrecto de posicionamento do projector.

Distância máxima — Distância entre o projector e o ecrã e que permite ao projector projectar uma imagem que seja visível (suficientemente clara) numa sala escura.

Tamanho máximo da imagem — Tamanho máximo de uma imagem projectada por um projector numa sala às escuras. Este tamanho é geralmente limitado pelo alcance focal dos elementos ópticos.

Distância mínima — Menor distância a que um projector pode focar uma imagem no ecr.

NTSC — National Television Standards Committee (Comité do Sistema Nacional de Televisão). Padrão Norte-Americano para vídeo e transmissão, com um formato de vídeo de 525 linhas a 30 imagens por segundo.

PAL — Phase Alternating Line (Linha com Alternância de Fase). Um padrão Europeu para vídeo e transmissão, com um formato de vídeo de 625 linhas a 25 imagens por segundo.

Inverter imagem — Capacidade que permite inverter a imagem na horizontal. Num ambiente de projecção frontal normal, o texto, os gráficos, etc. apresentam-se ao contrário. A inversão da imagem é utilizada numa situação de projecção posterior.

RGB — Vermelho, Verde, Azul — Designação utilizada geralmente para descrever um monitor que requer sinais separados para cada uma destas três cores.

SECAM — Um padrão Francês e Internacional para vídeo e transmissão, proximamente relacionado com o PAL mas com um método diferente de envio de informação de cor.

SSID — Service Set Identifiers (Conjunto de Identificadores do Serviço) — Nome usado para identificar a LAN sem fios específica à qual o utilizador pretende conectar.

SVGA — Super Video Graphics Array — 800 x 600 pixéis.

SXGA — Super Extended Graphics Array — 1280 x 1024 pixéis.

UXGA — Ultra Extended Graphics Array — 1600 x 1200 pixéis.

VGA — Video Graphics Array — 640 x 480 pixéis.

WEP — Wired Equivalent Privacy (Privacidade Equivalente a Rede Com Fios) — Método para a encriptação de dados de comunicação. A chave de encriptação é criada e comunicada apenas ao utilizador em actividade, de forma que os dados de comunicação não podem ser descodificados por terceiros.

XGA — Extended Video Graphics Array — 1024 x 768 pixéis.

WXGA — Wide Extended Graphics Array — 1280 x 800 pixéis.

Índice

A

Ajustar a Focagem do Projector
26

Anel de focagem 26

assistência

como contactar a Dell 147,
149

C

Caneta Interactiva

Botão de alimentação 7

Indicador de energia 7

Pilha 7

Ponta da caneta 7

Suporte da Correia de
transporte 7

Contactar a Dell 5, 136, 139

Controlo Remoto 29

D

Dell

Contactos 147, 149

E

Especificações

Áudio 142

Brilho 141

Compatibilidade de Vídeo 141

Condições ambientais 143

Conectores de entrada/saída
(I/O) 143

Consumo de Energia 142

Cores apresentadas no ecrã
141

Dimensões 142

Distância de Projecção 141

Fonte de Alimentação 142

Lente de Projecção 141

Nível de Ruído 142

Número de Pixéis 141

Peso 142

Protocolo RS232 145

Relação de Contraste 141

Tamanho do Ecrã de
Projecção 141

Uniformidade 141

Válvula de Luz 141

Velocidade da Roda de Cores
141

L

Ligação do Projector
ao Computador 11

Cabo de alimentação 11, 12,
13, 14, 15, 16, 19, 20, 21,
22, 23, 24

Cabo de áudio 22

Cabo de áudio E/D 19

Cabo de HDMI 15, 21, 23, 24

Cabo de sinal de vídeo composto 19
Cabo MHL 16
Cabo RS232 13
Cabo USB para USB 11
Cabo USB-A para USB-B 14
Cabo VGA para VGA 11, 12
Cabo VGA para YPbPr 20
Ligação a um Computador com um cabo RS232 13, 14, 15, 16
Ligação com um Cabo de HDMI 21
Ligação com um Cabo de sinal Componente 20, 22, 23
Ligação com um cabo de sinal composto 19
Ligar/Desligar o Projector
Desligar o Projector 25
Ligar o Projector 25

N

números de telefone 147

O

OSD (Informação Apresentada no Ecrã) 36
AJUDA 54
AJUSTAR AUTO. 38
AVANÇADO 41
BRILHO/CONTR. 39
ENTRADA ÁUDIO 40
IDIOMA 54

Menu Principal 36
Modo de vídeo 39
SEL. ENT. 36
SEL. ENT. SEM FIOS/USB 37
VOLUME 40

P

Portas de Ligação

Conector de entrada de áudio do canal direito 9
Conector de entrada de áudio do canal esquerdo 9
Conector de entrada de áudio-A 9
Conector de entrada de áudio-B 9
Conector de entrada VGA-A (D-sub) 9
Conector de entrada VGA-B (D-sub) 9
Conector de Microfone 9
Conector de saída de áudio 9
Conector de saída VGA (monitor loop-through) 9
Conector de vídeo composto 9
Conector de visualização USB Tipo USB-A 9
Conector de visualização USB Tipo USB-B (DoUSB) 9
Conector do cabo de alimentação 9
Conector HDMI-A para suportar a função MHL 9
Conector HDMI-B 9
Conector RJ-45 9

Conector RS232 9
Mini USB (tipo B mini) 9

R

Resolução de problemas 133
Contactar a Dell 133

S

Substituição da lâmpada 139

U

Unidade Principal 6
Altifalante de 10 W 6
Anel de focagem 6
Botão de alimentação 6
Câmara 6
LED da lâmpada 6
LED de temperatura 6
Lente 6
Receptor IV (Infravermelhos)
6
Tampa da lâmpada 6